

NOTICE

ALARME ICE-Bi



Table des matières

Chapitre 1 Présentation des produits.....	6
1.1 Présentation de la centrale	6
1.2 Présentation des accessoires.....	7
1.2.1 Détecteur d'ouverture OS210R	7
1.2.2 Détecteur de mouvement OS81RDMT.....	8
1.2.3 Télécommande design OS433R	9
1.2.4 Sirène alimentée électriquement OS334R	10
1.2.5 Sirène autonome OS325R	11
1.2.6 Sirène solaire OS326R	12
1.2.7 Sirène intérieure	13
1.2.8 Sirène intérieure flash.....	14
1.2.9 Autres accessoires	15
Chapitre 2 Installation et Connexion.....	16
2.1 Relève des numéros d'attribution des détecteurs.....	16
2.2 Installation du détecteur d'ouverture.....	16
2.2.1 Installation en vissant votre détecteur.....	17
2.2.2 Installation : Avec du scotch double face	18
2.2.3 Précautions lors de l'installation	18
2.3 Installation du détecteur de mouvement.....	18
2.3.1 Installation du détecteur de mouvement au mur	18
2.3.2 Précautions lors de l'installation.....	19
2.3.3 Précautions lors de l'installation pour l'immunité animale	19
2.3.4 Réglage de la sensibilité de détection.....	20
2.4 Connexion de votre centrale au réseau	20
2.4.1 Présentation de la face arrière de la centrale.....	21
2.4.2 Connexion à une ligne téléphonique fixe	21
2.4.3 Connexion à une ligne téléphonique portable GSM	22
2.4.4 Connexion à une ligne téléphonique France Telecom.....	22
2.5 Installation de la centrale	23
2.6 Installation de votre sirène (facultatif).....	24
2.6.1 Installation du modèle alimenté sur secteur OS334R	24
2.6.2 Installation du modèle autonome OS325R	25
2.6.3 Installation du modèle solaire OS326R	26
2.7 Branchement accessoire filaire (facultatif).....	27
2.7.1 Raccordement d'un détecteur filaire.....	27
2.7.2 Branchement d'une sirène filaire.....	28
Chapitre 3 Clavier et manipulation.....	29
3.1 Présentation des touches sur la centrale	29
3.1.1 Présentation des icônes sur la centrale.....	29
3.1.2 Présentation des touches numériques.....	30
3.1.3 Présentation des icônes sur l'écran LCD.....	31
3.2 Activation et désactivation de la centrale	32
3.2.1 Avec la télécommande	32
3.2.2 Avec le clavier de la centrale	33
3.2.3 Les codes d'activations dans l'historique	34
3.3 Fonctionnement des alertes	35
Chapitre 4 réception d'appel et contrôle GSM	36
4.1 Contrôle téléphonique à distance avec branchement box internet	36
4.2 Manipulation téléphone pour réception d'alarme avec branchement box internet	36
4.3 Contrôle téléphonique à distance avec GSM.....	37

4.4	Manipulation téléphone pour réception d'alarme avec GSM	37
4.5	Contrôle de la centrale avec GSM via SMS	38
Chapitre 5 Menu utilisateur.....		39
5.1	Configurer l'heure du système.....	39
5.2	Configurer le mot de passe utilisateur	39
5.3	Régler les numéros de téléphone à alerter	40
Chapitre 6 Menu administrateur		41
6.1	Configurer mot de passe.....	41
6.2	Régler le centre de centre télésurveillance (CMS)	42
6.3	Régler les numéros de téléphone à alerter	43
6.4	Configurer les options du système	45
6.4.1	Configurer l'heure du système	45
6.4.2	Régler le délai d'entrée	46
6.4.3	Régler le délai de sortie	46
6.4.4	Réglage durée des sirènes	47
6.4.5	Régler le nombre de tonalités	47
6.4.6	Régler l'inspection de perte du signal d'un détecteur.....	48
6.4.7	Régler l'indication sonore d'armement.....	48
6.4.8	Régler le rapport d'armement par SMS.....	48
6.4.9	Autres réglages	49
6.5	Gestion des accessoires sans fil	54
6.5.1	Configurer les télécommandes et claviers	54
6.5.2	Configurer les détecteurs	55
6.5.3	Régler interrupteur accessoire (domotique)	57
6.5.4	Configurer les sirènes sans fil	58
6.5.5	Configurer la sonnette.....	60
6.6	Réglages des types sur les détecteurs	61
6.6.1	Régler le type de détecteur	61
6.6.2	Régler le type de sirène par détecteur.....	62
6.6.3	Régler le type de boucle de détecteur filaire (EOL par défaut)	63
6.6.4	Régler le temps de réponse des détecteurs filaires (500 ms par défaut).....	63
6.6.5	Régler les détecteurs liés :	63
6.7	Maintenance du système	66
6.7.1	Définir des heures d'activation et de désactivation	66
6.7.2	Enregistrement du message audio	67
6.7.3	Écouter l'enregistrement audio.....	67
6.7.4	Régler le port de sortie programmable PGM :	67
6.7.5	Supprimer l'historique des événements	68
6.7.6	Restaurer les réglages usines	68
6.7.7	Test des détecteurs	69
6.8	Paramétrer le module GSM	69
6.9	Options de réglages avancés.....	70
6.9.1	Activation et désactivation 4G LTE (1. Activer, 2. Désactivé par défaut)	71
6.9.2	Langue SMS GSM (1. Chinois, 2. Français, langue par défaut : 1. Chinois).....	72
6.9.3	Tonalité sur les détecteurs en temporisation.....	72
6.9.4	Intensité signal d'entrée tonalité d'invitation (Valeur par défaut : 15).....	72
6.9.5	Définir l'éclairage de l'écran LCD (valeur par défaut : 02).....	73
6.9.6	Durée de conservation des événements d'alarme.....	73
6.9.7	Volume sonore de la synthèse vocale	73
Chapitre 7 Spécificités techniques.....		75
7.1	Informations générales.....	75
7.2	Performance.....	75

Chapitre 8 Maintenance.....	75
8.1 Test de routine	75
8.2 Propreté des installations.....	75
Chapitre 9 Limite des produits	75
Annexes.....	76
Problèmes rencontrés	79

Chapitre 1 Présentation des produits

1.1 Présentation de la centrale

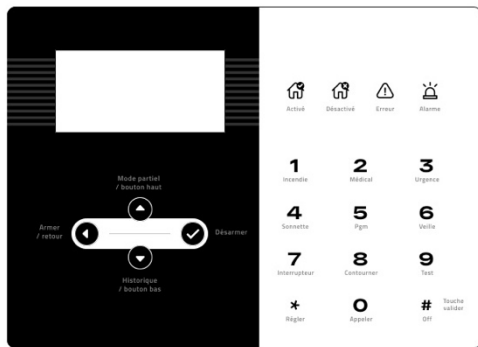

Introduction

La centrale ICE-Bi est la pièce majeure de votre système de sécurité. C'est elle qui concentre les actions et permet de vous prévenir en cas d'alerte. Tous les accessoires sont programmés sur la centrale.

Son écran LCD permet de vous prévenir en cas d'alerte ou de défaut sur un détecteur. Les modifications de programmation passent par cette interface.

Composition

La centrale ICE-Bi est composée d'un panneau de contrôle composé d'un clavier numérique tactile, de touches de contrôle rapide tactiles, d'un écran LCD et de LED indiquant l'état du système.

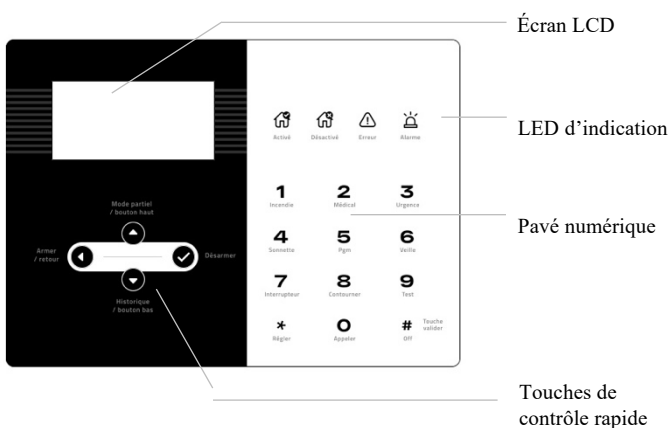

Caractéristiques techniques

- Compatible avec toutes les box internet : ADSL et Fibre
- Compatible avec une ligne France Télécom
- Mode de transmission : RTC et GSM en option (carte SIM non fournie)
- Module GSM 4G (en option)
- Pilotable depuis l'application mobile avec une carte SIM uniquement
- Réception des alertes par SMS avec une carte SIM uniquement
- Compatible avec un centre de télésurveillance
- Synthèse vocale en français
- Sirène intégrée 90 dB
- Mode d'activation : Totale ou partielle
- Fonction anti-arrachement
- Historique des événements : 99 événements
- Écoute à distance + discussion possible
- Nombre de téléphones prévenus en cas d'alerte : 4 numéros + 2 centres de télésurveillance
- Programmation de 4 plages horaires d'activation totales possibles
- Distance de fonctionnement des accessoires : 100m en champ libre
- Nombre de détecteurs sans fil supportés : 32
- Nombre de télécommandes supportées : 8
- Nombre d'accessoires filaires supportés : 8 accessoires + 1 sirène filaire
- Nombre de sirènes sans fil supportées : 8
- Délai d'entrée et de sortie programmables : De 0 à 255 secondes
- Déclenchement en cas de coupure de la ligne téléphonique possible, désactivé par défaut
- Rapport en cas d'erreur sur un détecteur
- Durée des sirènes en cas d'alerte : De 0 à 30 minutes
- Alimentation électrique DC 12V 2A
- Batterie de secours

Caractéristiques physiques

- Température de fonctionnement : - 10°C – + 50°C
- Dimensions : 188 (L)*132 (l)*27 (P)
- Couleur : Blanc et noir

Outils nécessaires



1.2 Présentation des accessoires

1.2.1 Détecteur d'ouverture OS210R



Introduction

Le détecteur d'ouverture OS210R est un mini contacteur magnétique qui permet de sécuriser vos ouvertures. Il déclenche l'alarme lorsque ses deux parties sont séparées. Pour cela, il doit être enregistré dans la centrale et peut être installé jusqu'à 100m de celle-ci en champ libre grâce à son puissant signal sans fil.

Composition

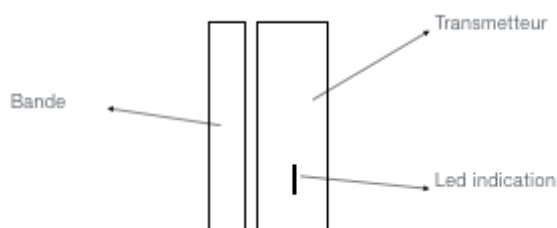

Le détecteur d'ouverture OS210R est composé de deux parties : un transmetteur-émetteur et une bande aimantée.

Une LED d'indication vous indique s'il est fonctionnel.

Caractéristiques techniques

- Distance de fonctionnement avec la centrale : 100m en champ libre
- Code programmation à 9 chiffres
- Fréquence de fonctionnement : 433 MHz
- Alimentation : batterie lithium 3V CR123A
- Durée de vie de la batterie : environ 2 ans.
- Fonction anti-arrachement

Caractéristiques physiques

- Température de fonctionnement : - 10°C – + 50°C
- Dimensions émetteur : 79(L)*22(l)*19(H)
- Dimensions aimant : 79(L)*10(l)*11(H) pour contacteur version classique
- Couleur : Blanc ou Noir.

Outils nécessaires



1.2.2 Détecteur de mouvement OS81RDMT



Introduction

Le détecteur de mouvements OS81RDMT est un détecteur volumétrique infrarouge qui sécurise l'intérieur de votre habitation. Il possède une immunité animale jusqu'à 12kg ce qui le rend compatible avec la présence de vos petits animaux. Il doit être enregistré dans la centrale et peut être installé jusqu'à 100m de celle-ci en champ libre grâce à son puissant signal sans fil.

Composition

Le détecteur de mouvements OS81RDMT est composé de deux lentilles de détection : une sur la face avant et une sur la face inférieure du détecteur. Une LED d'indication vous avertit lorsqu'un mouvement a été détecté. Des curseurs au dos du détecteur vous permettent de régler la sensibilité.

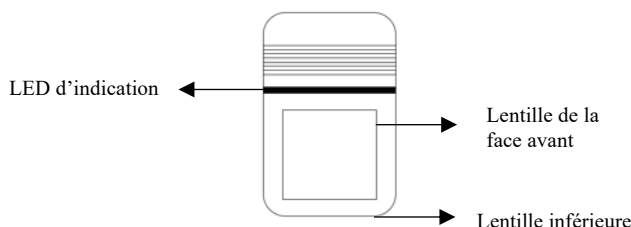

Caractéristiques techniques

- Champs de détection : 5 à 7 mètres
- Angle de détection : 110°
- Distance de fonctionnement avec la centrale : 100m en champ libre
- Code programmation à 9 chiffres
- Fréquence de fonctionnement : 433 MHz
- Alimentation : batterie lithium 3V CR123A
- Durée de vie de la batterie : environ 2 ans.

Caractéristiques physiques

- Température de fonctionnement : - 10°C – + 50°C
- Dimensions : 65(L)*102(l)*40(H)
- Couleur : Blanc ou Noir.

Outils nécessaires



1.2.3 Télécommande design OS433R



Caractéristiques techniques

- Télécommande design 4 fonctions
- Distance de fonctionnement avec la centrale : 100m en champ libre
- Fréquence de fonctionnement : 433 MHz
- Alimentation : 1 pile CR2032
- Durée de vie de la batterie : environ 2 ans.

Caractéristiques physiques

- Température de fonctionnement : - 10°C – + 50°C
- Dimensions : 33(L)*71(l)*12(H)
- Couleur : Blanc ou Noir.

Introduction

La télécommande design OS433R permet un contrôle simple et rapide de votre système d'alarme. Elle peut être utilisée jusqu'à 100m de la centrale en champ libre grâce à son puissant signal sans fil. Elle doit être enregistrée avec la centrale pour être opérationnelle.

Composition

La télécommande design 4 fonctions OS433R permet l'activation, la désactivation, l'activation en mode partiel et en mode panique de votre alarme grâce à ses 4 boutons.

Une LED d'indication vous indique si l'information a été envoyée à la centrale.

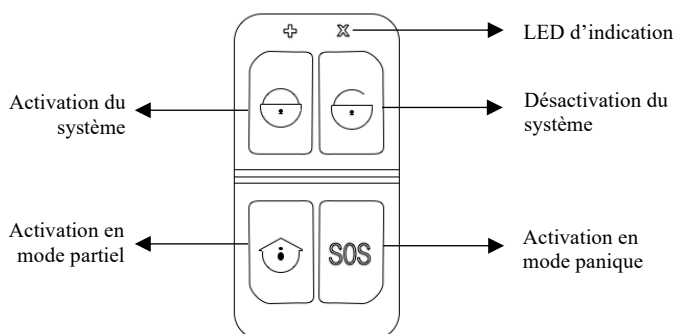

1.2.4 Sirène alimentée électriquement OS334R



Introduction

La sirène extérieure OS334R est une sirène déportée extérieure d'une puissance sonore de 120 dB, ce qui permet de repousser efficacement les intrus et dissuade de toute tentative de cambriolage. Elle s'installe sur la façade extérieure de votre maison et nécessite une alimentation électrique. Sa batterie de secours prend le relai en cas de coupure de courant pour une protection optimale.

En cas de déclenchement, la sirène émet une alerte sonore ainsi qu'un flash lumineux.

Elle doit être enregistrée dans la centrale et peut être installée jusqu'à 100m de celle-ci en champ libre grâce à son puissant signal sans fil.

Composition

La sirène alimentée extérieure OS334R est composée de 2 bandes lumineuses ainsi que d'un hurleur puissant.

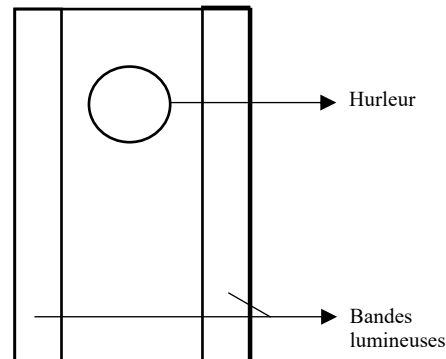

Caractéristiques techniques

- Puissance sonore : 120 dB
- Flash lumineux
- Distance de fonctionnement avec la centrale : 100m en champ libre
- Batterie de secours
- Fréquence de fonctionnement : 433 MHz
- Alimentation électrique DC 12V 1A
- Fonction anti-arrachement
- Boutons de réinitialisation et d'enregistrement à l'intérieur

Caractéristiques physiques

- Usage extérieur
- Température de fonctionnement : - 10°C – + 50°C
- Dimensions : 167(L)*227(l)* 50(H)
- Couleur : Blanc ou Noir.

Outils nécessaires



1.2.5 Sirène autonome OS325R

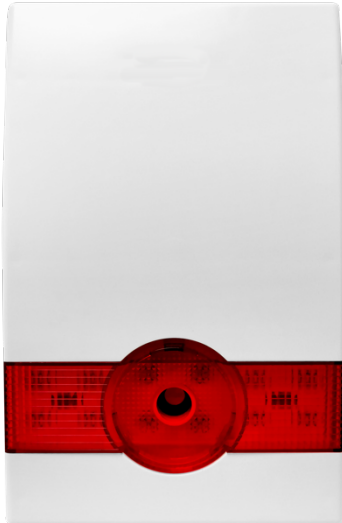

Composition

La sirène extérieure autonome OS325R est composée d'une bande lumineuse ainsi que d'un hurleur puissant.

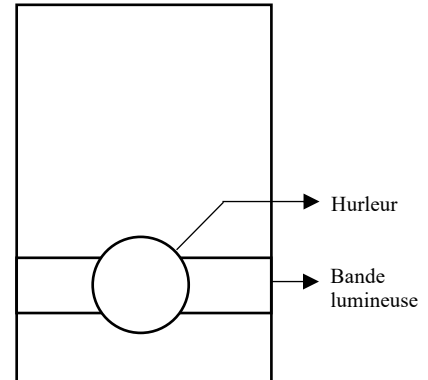

Introduction

La sirène extérieure autonome OS325R est une sirène déportée extérieure d'une puissance sonore de 100 dB. Elle s'installe sur la façade extérieure de votre maison pour une dissuasion efficace. La sirène OS325R est totalement autonome grâce à son alimentation sur batterie. En cas de déclenchement, la sirène émet une alerte sonore ainsi qu'un flash lumineux.

Elle doit être enregistrée dans la centrale et peut être installée jusqu'à 100m de celle-ci en champ libre grâce à son puissant signal sans fil.

Caractéristiques techniques

- Puissance sonore : 100 dB
- Flash lumineux
- Distance de fonctionnement avec la centrale : 100m en champ libre
- Fréquence de fonctionnement : 433 MHz
- Alimentation : batterie
- Boutons de réinitialisation et d'enregistrement au dos

Caractéristiques physiques

- Usage extérieur
- Température de fonctionnement : - 10°C – + 50°C
- Dimensions : 298(L)*184(l)* 69(H)
- Couleur : Blanc ou Noir.

Outils nécessaires



1.2.6 Sirène solaire OS326R



Introduction

La sirène extérieure solaire OS326R est une sirène déportée extérieure solaire d'une puissance sonore de 108 dB. Cette sirène s'installe sur la façade extérieure de votre maison et nécessite un bon ensoleillement pour un fonctionnement et une dissuasion efficace. La sirène OS326R est alimentée grâce à son panneau solaire (exposition sud / sud-est). En cas de déclenchement, la sirène émet une alerte sonore ainsi qu'un flash lumineux.

Elle doit être enregistrée dans la centrale et peut être installée jusqu'à 100m de celle-ci en champ libre grâce à son puissant signal sans fil.

Elle nécessite un très bon ensoleillement.

Composition

La sirène extérieure solaire OS326R est composée d'une bande lumineuse, d'un hurleur puissant ainsi que d'un panneau solaire pour la recharge de sa batterie.

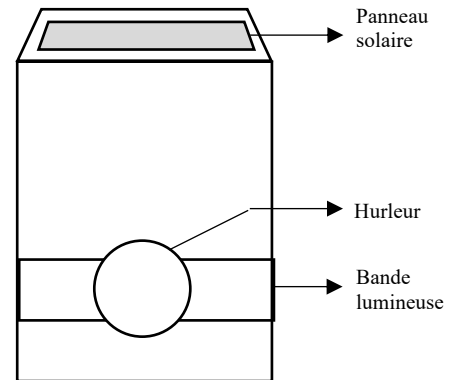

Caractéristiques techniques

- Puissance sonore : 108 dB
- Flash lumineux
- Distance de fonctionnement avec la centrale : 100m en champ libre
- Fréquence de fonctionnement : 433 MHz
- Alimentation solaire
- Boutons de réinitialisation et d'enregistrement au dos

Caractéristiques physiques

- Température de fonctionnement : - 10°C – + 50°C
- Dimensions : 300(L)*186(l)* 70(H)
- Couleur : Blanc ou Noir.

Outils nécessaires





Introduction

La sirène intérieure MD204R est une sirène déportée intérieure d'une puissance sonore de 100 dB qui permet de repousser efficacement les intrus. Elle nécessite une alimentation électrique. Sa batterie de secours prend le relai en cas de coupure de courant pour une protection optimale.

En cas de déclenchement, la sirène MD204R émet une alerte sonore.

Elle doit être enregistrée dans la centrale et peut être installée jusqu'à 100m de celle-ci en champ libre grâce à son puissant signal sans fil.

Composition

La sirène intérieure MD204R est composée d'un hurleur puissant.

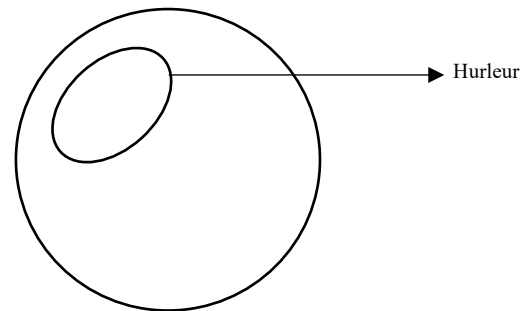

Caractéristiques techniques

- Puissance sonore : 100 dB
- Distance de fonctionnement avec la centrale : 100m en champ libre
- Fréquence de fonctionnement : 433 MHz
- Alimentation électrique
- Batterie de secours
- Fonction anti-arrachement
- Boutons de réinitialisation et d'enregistrement au dos

Caractéristiques physiques

- Température de fonctionnement : - 10°C – + 50°C
- Dimensions : 135 Ø – 50(P)
- Couleur : Blanc.

Outils nécessaires





Introduction

La sirène intérieure flash MD214R est une sirène déportée intérieure d'une puissance sonore de 100 dB qui permet de repousser efficacement les intrus. Elle nécessite une alimentation électrique. Sa batterie de secours prend le relai en cas de coupure de courant pour une protection optimale.

En cas de déclenchement, la sirène MD214R émet une alerte sonore ainsi qu'un flash lumineux.

Elle doit être enregistrée dans la centrale et peut être installée jusqu'à 100m de celle-ci en champ libre grâce à son puissant signal sans fil.

Composition

La sirène intérieure flash MD214R est composée d'un hurleur puissant et d'une bande lumineuse.

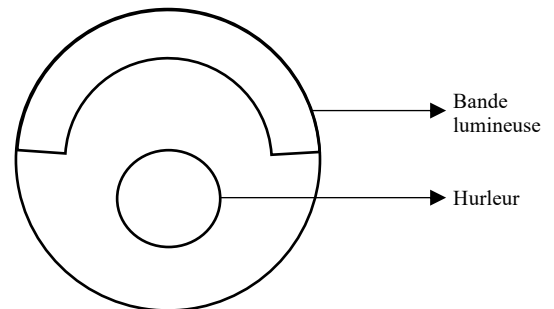

Caractéristiques techniques

- Puissance sonore : 100 dB
- Distance de fonctionnement avec la centrale : 100m en champ libre
- Fréquence de fonctionnement : 433 MHz
- Alimentation électrique
- Batterie de secours
- Fonction anti-arrachement
- Boutons de réinitialisation et d'enregistrement au dos

Caractéristiques physiques

- Température de fonctionnement : - 10°C – + 50°C
- Dimensions : 125 Ø – 45(P)
- Couleur : Blanc.

Outils nécessaires



1.2.9 Autres accessoires

De nombreux autres accessoires sont compatibles avec votre centrale :

Détecteurs d'ouverture

- Détecteur d'ouverture MD215R
- Détecteur d'ouverture panique MD209R
- Détecteur de vibration MD2018R
- Détecteur d'ouverture pour porte de garage MD212R

Détecteurs de mouvements

- Détecteur de mouvements MC355R
- Détecteur de mouvements plafond

Télécommandes

- Télécommande gros boutons PB403R
- Télécommande panique PB201R

Claviers déportés

- Clavier sans fil PB500R
- Clavier sans fil rechargeable PB502R
- Clavier sans fil tactile rechargeable PB503R

Détecteurs extérieurs

- Détecteur extérieur FT89R
- Détecteur extérieur solaire FT89RS

Barrières infrarouges

- Barres infrarouges extérieures 150m

Autres Détecteurs

- Détecteur de gaz sans fil
- Détecteur de bris de vitre MD343R
- Détecteur d'inondation MD230R
- Détecteur de fumée MD2105R

Domotique

- Carillon sans fil PB206
- Interrupteur domotique PL708R
- Répétiteur de fréquence PB205R
- Prise connectée PL508R

Veillez-vous référer aux notices individuelles de chaque accessoire.

Chapitre 2 Installation et Connexion

2.1 Relève des numéros d'attribution des détecteurs

Il est important de relever les numéros des détecteurs avant l'installation. Ces numéros sont indiqués sur les emballages et permettent d'identifier les détecteurs en cas de déclenchement ou de batterie faible par exemple. Vous pouvez reporter les numéros des détecteurs ainsi que leur emplacement sur l'annexe dédiée à la fin de cette notice.

Retrouvez en annexe un document vous permettant de noter les différents numéros d'attribution et les caractéristiques principales de votre centrale.

ATTENTION : Il est conseillé d'installer les accessoires avant de brancher la centrale.

2.2 Installation du détecteur d'ouverture

Le MD210R est un mini transmetteur de contact magnétique entièrement contrôlé. Il dispose d'une fonction d'alarme instantanée porte/fenêtre ouvert/fermé. Il peut émettre un puissant signal sans fil, d'une forte intensité dans une zone de 100m.

Il est nécessaire de l'enregistrer avec la centrale avant utilisation. La distance entre la bande magnétique et le transmetteur ne doit pas dépasser 0,5cm. Si l'ouvrant et le dormant de vos fenêtres et portes ne sont pas alignés, vous pouvez ajouter une cale en dessous du détecteur. Il est important que l'alignement des 2 éléments soit le plus proche possible pour un bon fonctionnement du détecteur.

ATTENTION : Avant toute installation, veuillez noter le numéro à 9 chiffres se trouvant au dos du détecteur. Ce numéro vous servira pour l'enregistrement du détecteur avec la centrale.

Exemple : Installation du détecteur d'ouverture sur porte et fenêtre

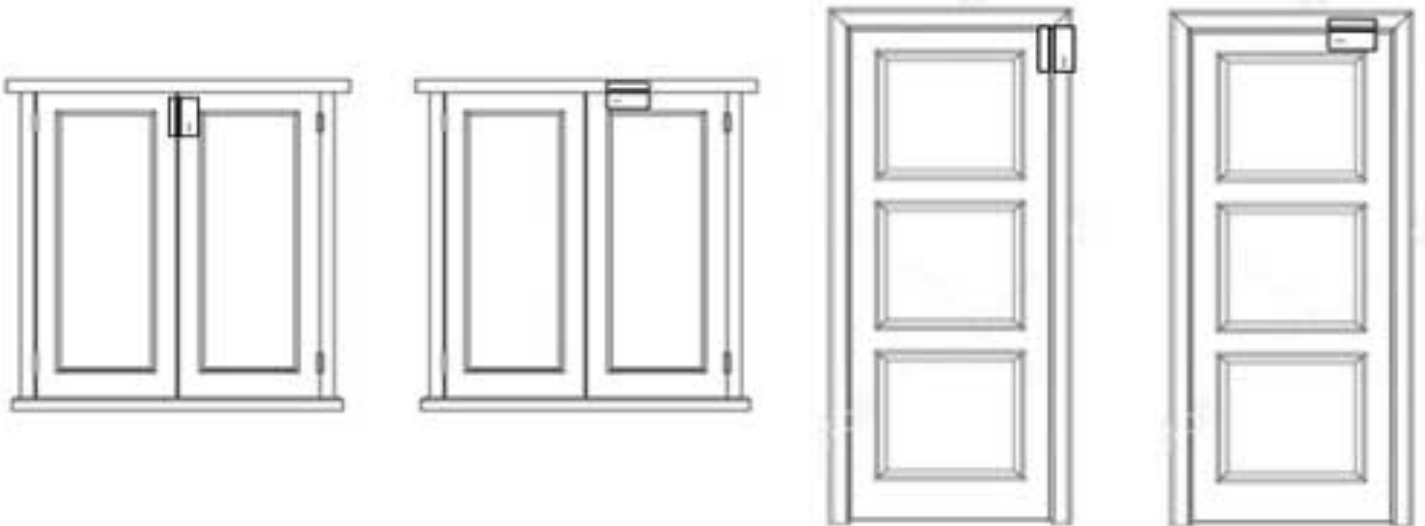

Note : Notez dans l'annexe en fin de notice, les numéros de série de vos différents détecteurs d'ouverture et leur emplacement.

2.2.1 Installation en vissant votre détecteur

Détecteur OS210R

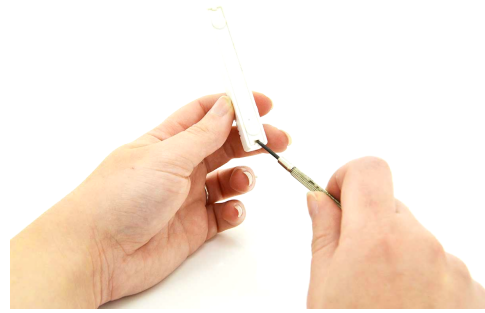
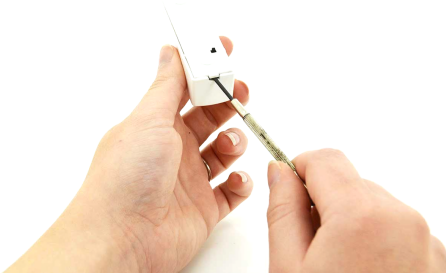

1. A l'aide d'un tournevis plat, ouvrez l'émetteur en insérant votre tournevis dans l'encoche et en appuyant vers le bas.
2. Ouvrez l'aimant en insérant votre tournevis dans l'encoche et en appuyant vers le haut.

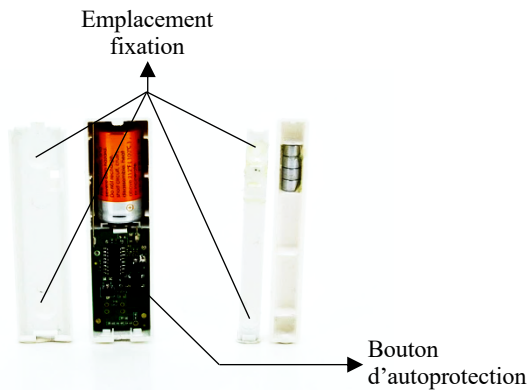

3. Vissez le support de l'émetteur sur le dormant* de votre ouverture au niveau des emplacements de fixation et le support de l'aimant sur l'ouvrant* de votre porte/fenêtre. Le bouton d'autoprotection au dos de l'émetteur doit être correctement enclenché et l'écart entre les 2 parties doit être inférieur à 1,5cm.
2. Clipsez fermement les capots sur les supports vissés.

* dormant = partie fixe de votre porte / ouvrant = partie mobile de votre porte

2.2.2 Installation : Avec du scotch double face

Détecteur OS210R

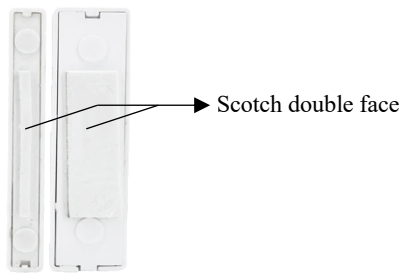

1. Après avoir noté le numéro de série du détecteur, placer une bande adhésive au dos du détecteur et une au dos de l'aimant. Le bouton d'autoprotection de l'émetteur doit être correctement enclenché.

3. Installer les 2 parties sur votre porte ou fenêtre. L'écart entre les 2 parties doit être inférieur à 1,5cm.

2.2.3 Précautions lors de l'installation

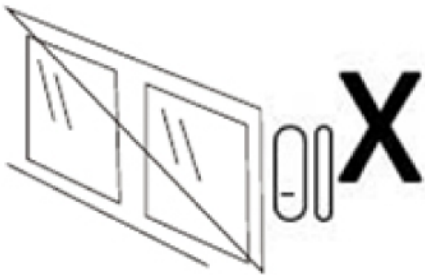

1. Ne pas placer à un endroit en extérieur.



2. Ne pas monter sur une base instable.



3. Ne pas installer à proximité d'un appareil à fort magnétisme.

2.3 Installation du détecteur de mouvement

2.3.1 Installation du détecteur de mouvement au mur

Vous devez fixer le support de fixation à environ 2m20 de haut et orienter le détecteur vers la zone à protéger. Il est déconseillé d'orienter le détecteur vers une fenêtre. Placez-le au-dessus de celle-ci en direction de la pièce à protéger.

Détecteur OS81RDMT



1. Fixez la partie longue de la rotule dans votre mur grâce aux chevilles fournies

2. Vissez ensuite le détecteur de mouvement sur la rotule. Vous pouvez orienter le détecteur vers la zone à protéger.

2.3.2 Précautions lors de l'installation



1. Ne pas placer face à un mur métallique

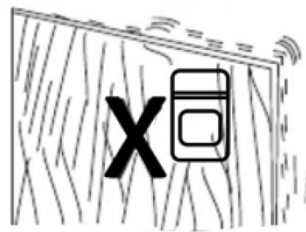

2. Ne pas installer sur un support instable

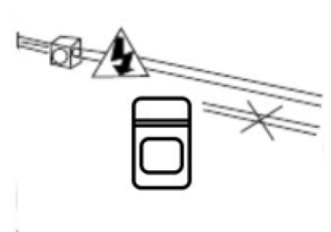

3. Ne pas installer près de câbles électriques



3. Ne pas exposer directement à la lumière du soleil.

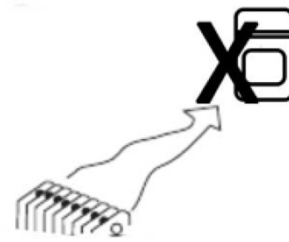

4. Ne pas exposer directement au froid ou à la chaleur.

2.3.3 Précautions lors de l'installation pour l'immunité animale

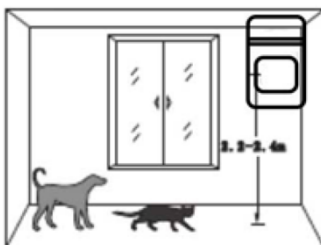

1. Hauteur comprise entre 2,2 et 2,4m est la hauteur disponible pour l'immunité.

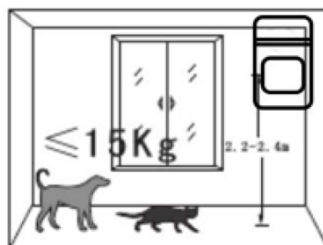

2. L'animal pèse - de 15Kg.

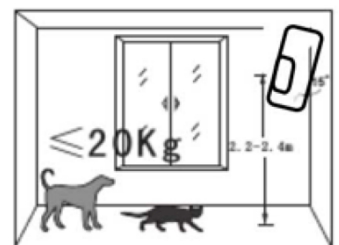

3. L'animal pèse - de 20Kg (incliné d'environ 15°).

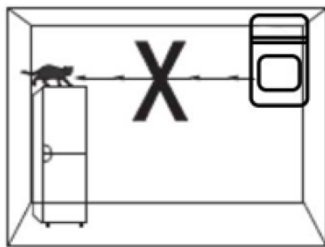

4. Ne pas tourner dans la direction d'endroits accessibles aux animaux

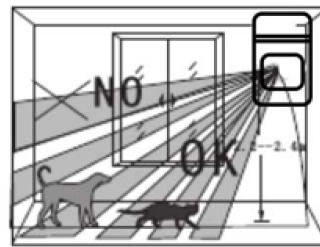

5. Le point le plus haut de la zone de détection est l'aire de non-immunité.

Si vous possédez des animaux, veuillez orienter le détecteur légèrement vers le haut afin d'éviter les déclenchements intempestifs.

2.3.4 Réglage de la sensibilité de détection.

Détecteur OS81RDMT

Vous pouvez régler la sensibilité de détection, le délai et la LED grâce aux curseurs situés sous la protection en silicone au dos du détecteur.

Curseur 1 : Réglage de la sensibilité et du champ de détection

Curseur 2 : Réglage du délai entre 2 détections.

Curseur 3 : Réglage de la LED

Numéro du switch	ON	OFF
1	Basse sensibilité de détection	Haute sensibilité de détection
2	Délai de 5 minutes entre chaque flash de détection	Délai de 5 secondes entre chaque flash de détection
3	LED activée	LED désactivée

Note : Le curseur 2 permet de régler la durée de réarmement automatique entre chaque flash de détection. Si le curseur est sur ON, cela signifie que lorsque le détecteur aura détecté un mouvement, il ne sondera l'environnement à nouveau que 5 minutes plus tard. Ceci a pour objectif d'économiser les piles.

2.4 Connexion de votre centrale au réseau

3 possibilités s'offrent à vous quant à la communication à distance avec votre centrale :

- Passer par le RTC, et vous branchez donc votre centrale à votre box internet. Dans ce cas, la centrale vous appellera en cas d'alerte en utilisant votre numéro de fixe. Vous pouvez également, en appelant ce numéro, gérer l'alarme depuis une interface téléphonique enregistrée. Vous devez donc placer la centrale à proximité de votre box internet. (maximum 2,5 à 3 mètres)
- Passer par votre ligne France Telecom à l'aide du câble RJ11.
- Passer par le GSM, et dans ce cas vous devez insérer une carte SIM dans votre centrale. Ceci vous permet de recevoir des SMS en plus des appels en cas d'alerte, et vous avez accès à l'application mobile pour piloter l'alarme à distance. Si vous souhaitez utiliser une carte SIM, il faut une carte micro SIM de l'opérateur de votre choix. Cette option n'est possible que si la centrale possède l'option GSM (veuillez vous référer à votre facture).

2.4.1 Présentation de la face arrière de la centrale



Numéro	Fonction
1	Connectique alimentation
2	Connectique TEL pour branchement de votre téléphone fixe
3	Connectique LINE pour branchement box internet ou ligne France Telecom
4	Emplacement carte SIM
5	Port de sortie pour branchement d'une sirène filaire
6	Ports de sortie pour branchement accessoires filaires
7	Branchement antenne GSM

Pour accéder au circuit de la centrale, faites glisser le socle arrière vers le bas pour l'enlever.

2.4.2 Connexion à une ligne téléphonique fixe

Vous devez relier la prise LINE de votre centrale sur votre box internet à l'emplacement de votre téléphone fixe. (3) Puis vous branchez votre téléphone fixe sur la prise TEL de votre centrale (2). Maximum 2,5 à 3m de distance entre votre box et la centrale.

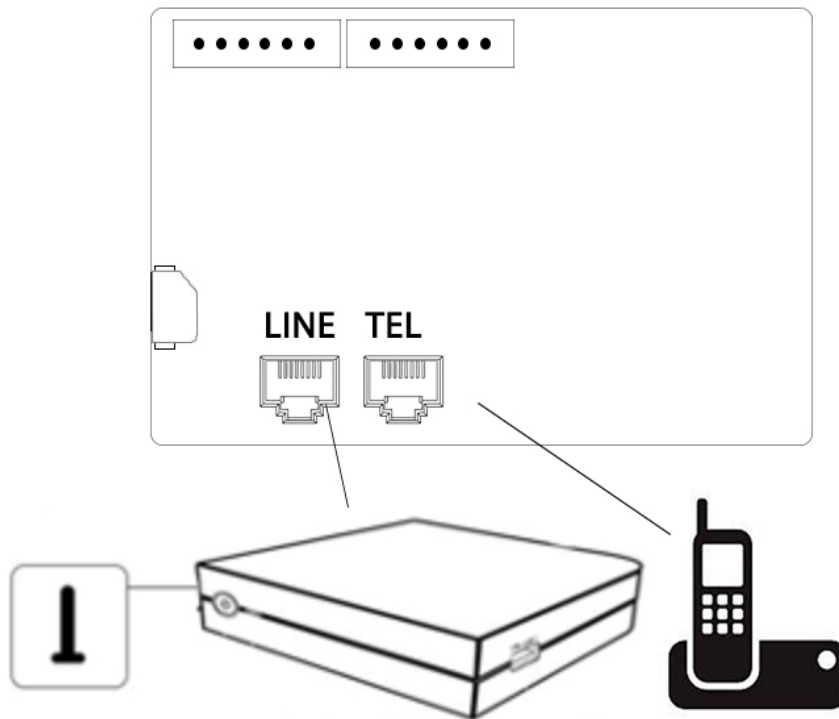

2.4.3 Connexion à une ligne téléphonique portable GSM

Il vous faut une micro carte SIM de l'opérateur de votre choix en 3V.

Dans un premier temps, insérez la micro SIM dans un téléphone portable, puis désactivez le code PIN dans les paramètres de sécurité du téléphone. Vous devez également activer la ligne téléphonique.

Insérez ensuite la carte SIM dans l'emplacement dédié face vide vers vous.



2.4.4 Connexion à une ligne téléphonique France Telecom

Pour une installation sur une ligne France Telecom, il faut connecter le câble RJ11 fourni avec la centrale à votre prise téléphonique murale et le connecteur « line » de la centrale.

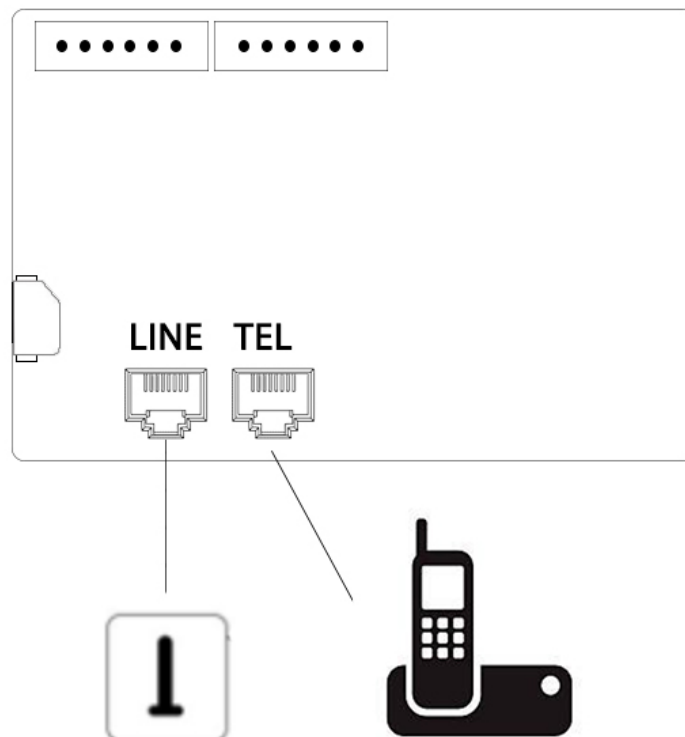

2.5 Installation de la centrale

Nous conseillons d'installer votre centrale à l'abris des regards. Si vous choisissez la communication par ligne téléphonique fixe, vous devez installer votre centrale à proximité de votre box internet.



1. Faites glisser le socle arrière vers le bas pour l'enlever et pouvoir le fixer au mur. Faites des repères sur votre mur et percez les trous puis fixez le socle à l'aide des vis et chevilles fournies.

3. Fixez la centrale sur le support en la faisant glisser vers le haut.

2. Branchez l'alimentation au dos de la centrale (1) (voir schéma page 22) et passez les 2 câbles (alimentation et branchement box) dans l'encoche se trouvant dans la partie inférieure.

4. Branchez l'alimentation sur une prise secteur

2.6 Installation de votre sirène (facultatif)

ATTENTION : Vous devez programmer votre sirène sur la centrale avant de l'installer si cela n'a pas été fait.

2.6.1 Installation du modèle alimenté sur secteur OS334R

Ce modèle de sirène nécessite une alimentation électrique, vous devez donc percer un trou sur votre façade afin de faire passer l'alimentation de la sirène dans votre habitation.

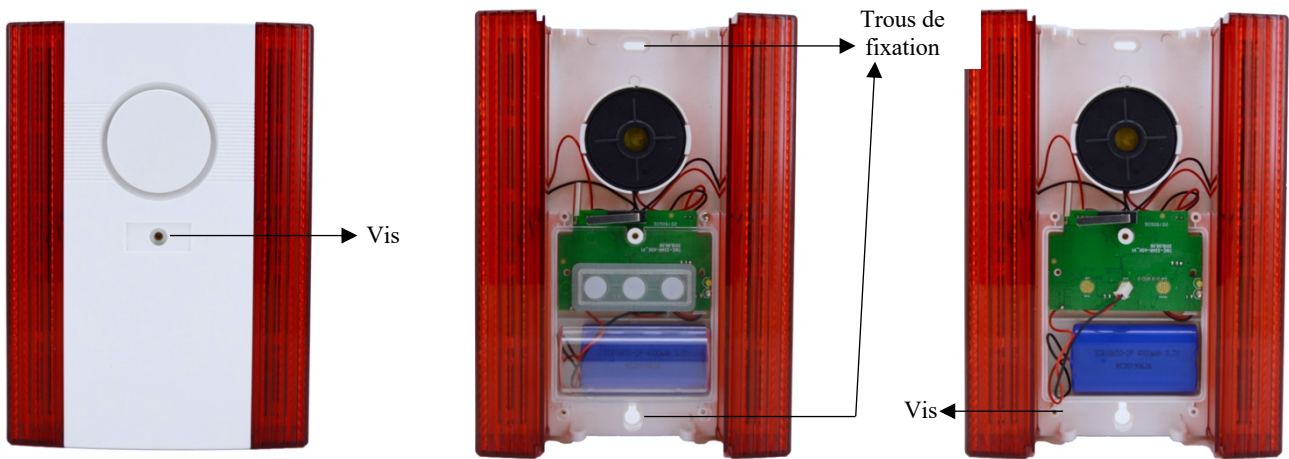

1. Enlevez le cache aimanté puis dévissez la vis à l'aide d'un tournevis.

Pour ouvrir la sirène, tirez la partie supérieure du capot blanc vers vous.

2. Placez votre sirène sur votre mur de sorte que le trou percé plus tôt pour l'alimentation corresponde à la sortie des câbles au dos de la sirène. Faites des repères au niveau des trous de fixation puis percez sur votre mur à l'aide d'une perceuse. Vissez ensuite la sirène.

3. Dévissez les 4 vis de protection de la batterie puis soulevez le couvercle plastique.

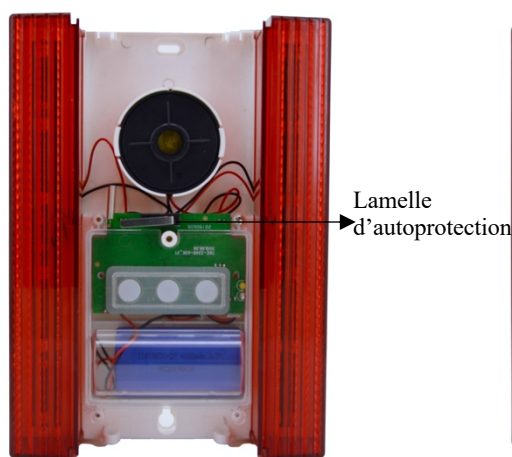
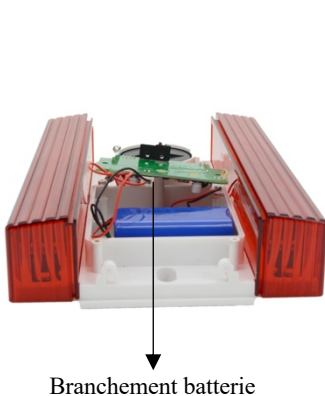

4. Soulevez légèrement la platine électronique puis branchez la batterie de secours à l'emplacement prévu.

5. Remettez la platine en place puis revissez la protection plastique de la batterie. Reclipsez fermement le couvercle de sorte que la lamelle d'autoprotection soit bien clipsée.

6. Revissez la vis pour fermer le couvercle et remplacez le cache aimanté. Branchez votre alimentation sur une prise secteur.

2.6.2 Installation du modèle autonome OS325R

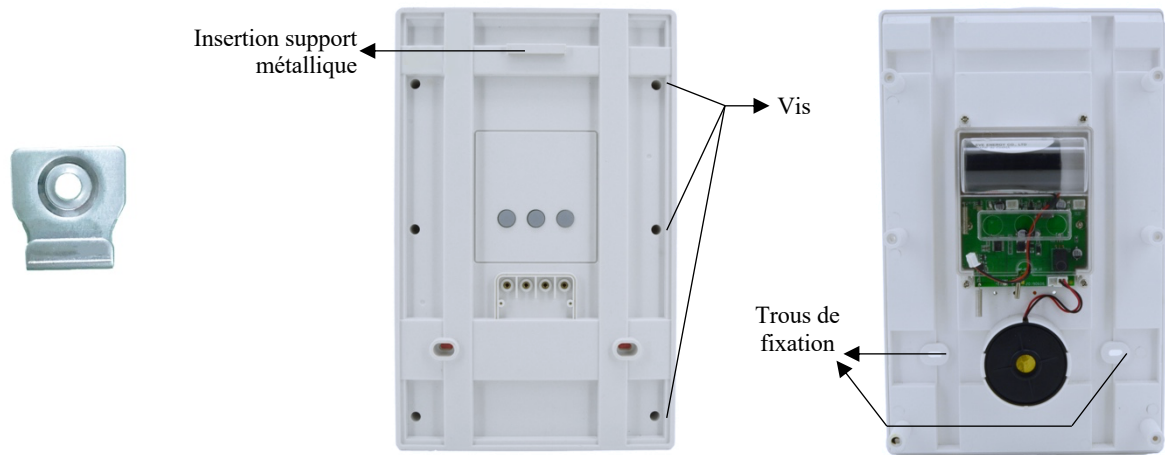

1. Fixez le support de fixation sur votre façade extérieure.

2. Dévissez les 6 vis au dos de la sirène. Retournez la sirène et ouvrez le couvercle.

3. Insérez la sirène sur son support métallique. A l'aide d'un stylo, repérez sur votre façade l'emplacement des 2 autres trous pour la fixation de la sirène. Percez ces trous à l'aide d'une perceuse sans fixer la sirène.

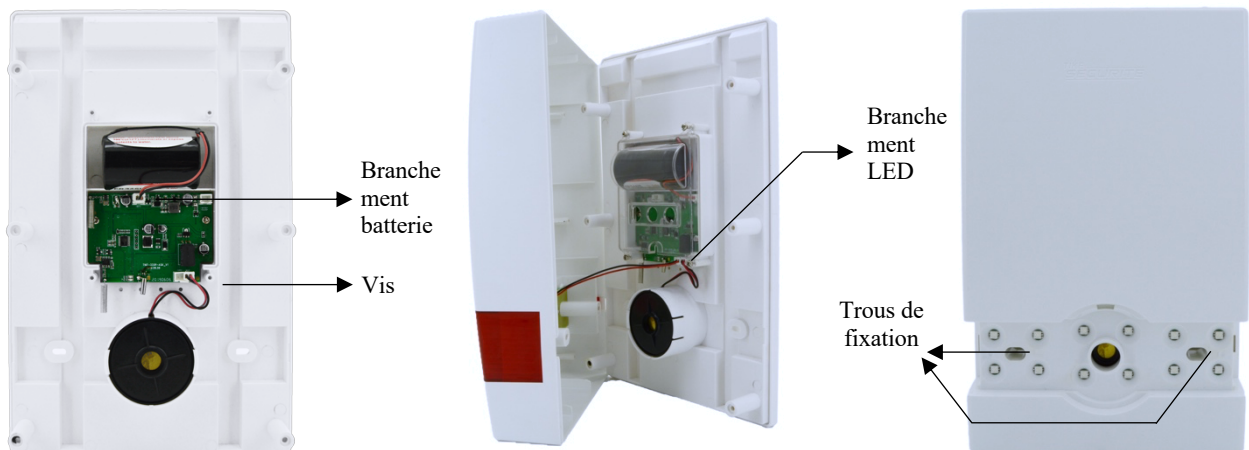

4. Dévissez les 4 vis de protection de la batterie et branchez celle-ci sur la platine électronique à l'emplacement dédié. Revissez le cache plastique

5. Branchez les LED du couvercle sur la platine électronique puis fermez la sirène en clipsant fermement le couvercle sur le support. Revissez les 6 vis au dos.

6. Insérez la sirène sur le support de fixation et enlevez le cache avant. Vissez la sirène au mur à l'aide d'un tournevis et remettez le cache avant

2.6.3 Installation du modèle solaire OS326R

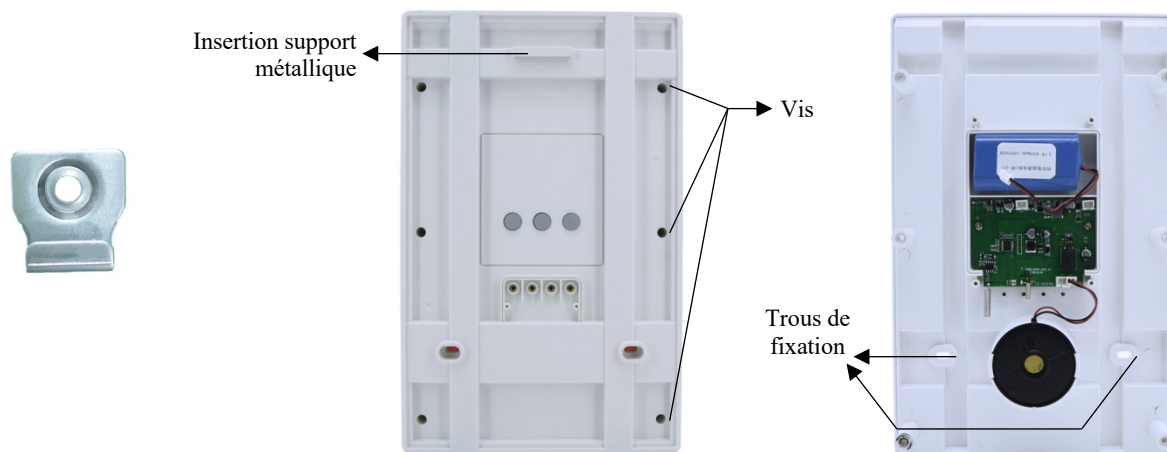

1. Fixez le support de fixation sur votre façade extérieure.

2. Dévissez les 6 vis au dos de la sirène. Retournez la sirène et ouvrez le couvercle.

3. Insérez la sirène sur son support métallique. A l'aide d'un stylo, repérez sur votre façade l'emplacement des 2 autres trous pour la fixation de la sirène. Percez ces trous à l'aide d'une perceuse sans fixer la sirène.

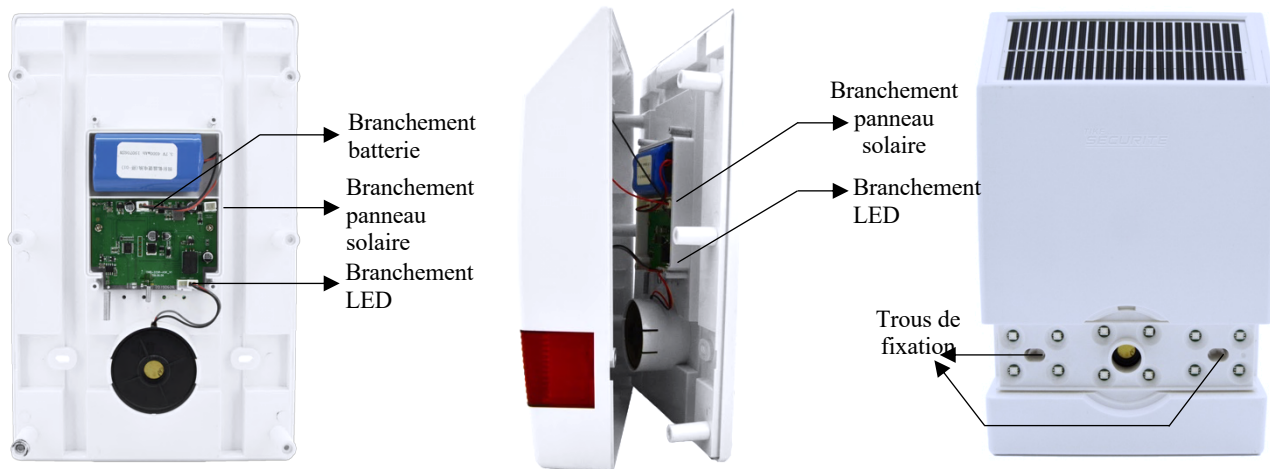

4. Branchez la batterie sur la platine électronique.

5. Branchez les LED du couvercle puis le panneau solaire sur la platine électronique. Fermez la sirène en clipsant fermement le couvercle sur le support. Revissez les 6 vis au dos.

6. Insérez la sirène sur le support de fixation et enlevez le cache avant. Vissez la sirène au mur à l'aide d'un tournevis et remettez le cache avant

2.7 Branchement accessoire filaire (facultatif)

Vous pouvez brancher jusqu'à 8 accessoires filaires au dos de la centrale et une sirène sur la sortie 12V

2.7.1 Raccordement d'un détecteur filaire

Les zones filaires sont désactivées par défaut. Pour installer un périphérique filaire vous devez d'abord activer cette zone.

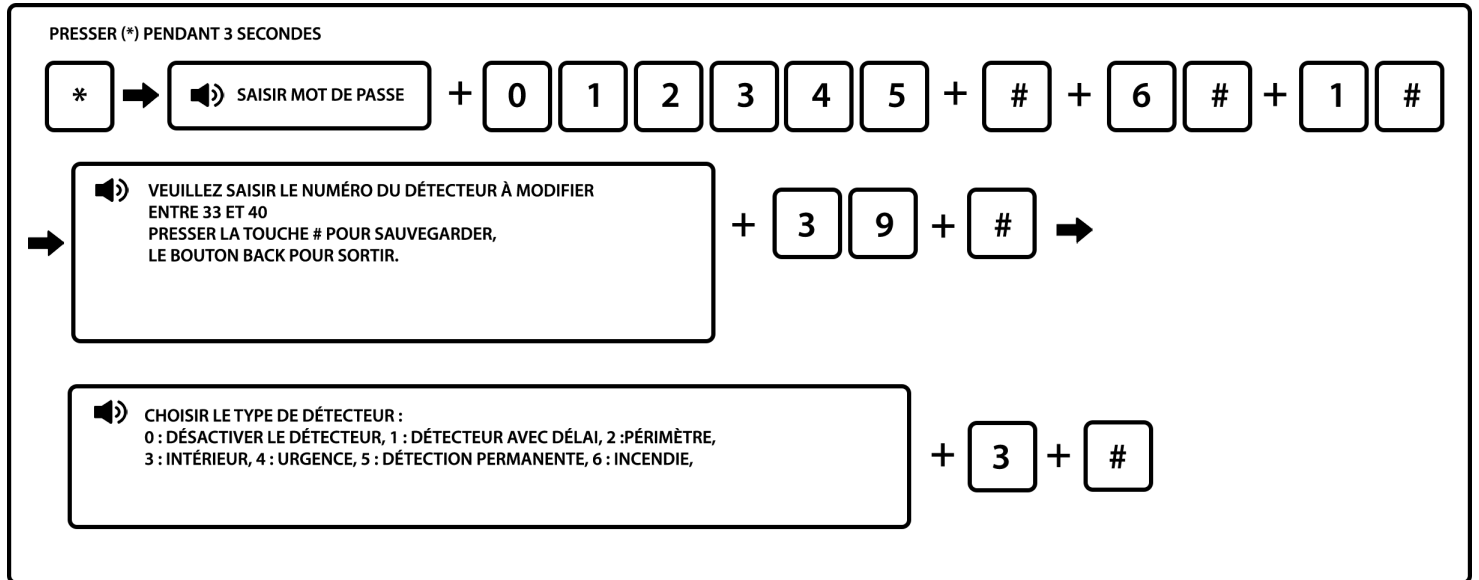

Note : Les détecteurs filaires doivent être programmées entre les zones 33 et 40.

Vous pouvez ensuite brancher votre détecteur. Pour cela, vous devez connecter les contacts secs au dos de la centrale. **Vous devez utiliser les résistances fournies dans votre pack.**

Une connexion filaire est constituée de 2 ports : un port Z correspondant au numéro du détecteur (Z1, Z2, Z3 ...) et un port négatif GDN

Zones 1, 2, 3 et 4 : port GDN situé entre Z2 et Z3 (1)

Zones 5, 6, 7 et 8 : port GDN situé entre Z6 et Z7 (2)

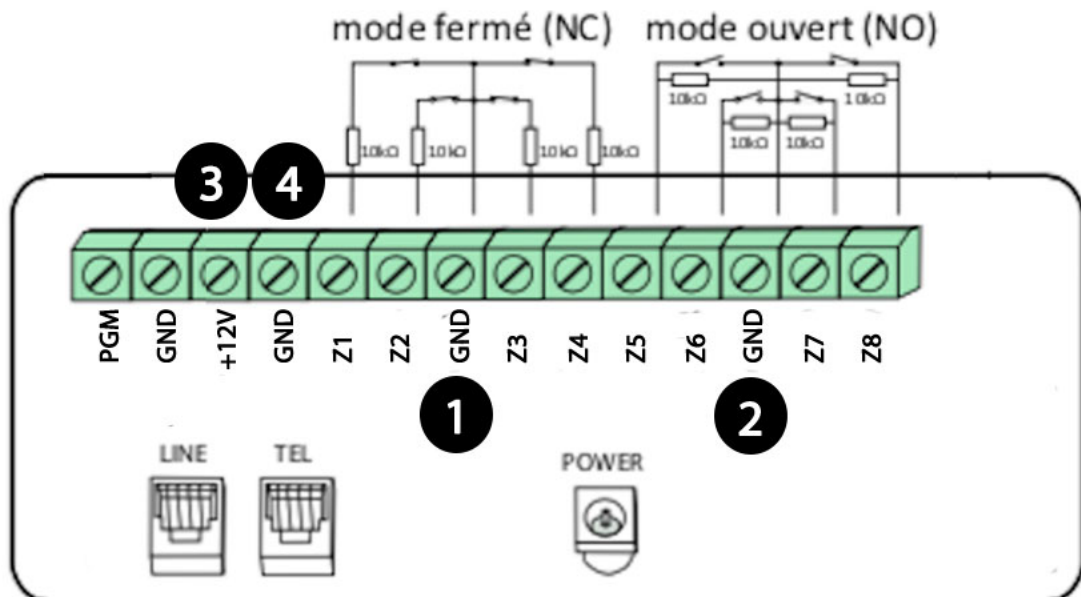

En mode fermé (NC), vous devez brancher une résistance en série entre le port Z et un des fils de raccordement du détecteur. Le second câble est à brancher directement sur le port COM.

En mode ouvert (NO), vous devez brancher une résistance en parallèle entre le port Z et le port COM.

2.7.2 Branchement d'une sirène filaire

Vous devez brancher votre sirène filaire 12V sur les ports positif +12V (3) et négatif GND (4) situés au dos de la centrale en respectant les polarités des câbles.

Chapitre 3 Clavier et manipulation

3.1 Présentation des touches sur la centrale

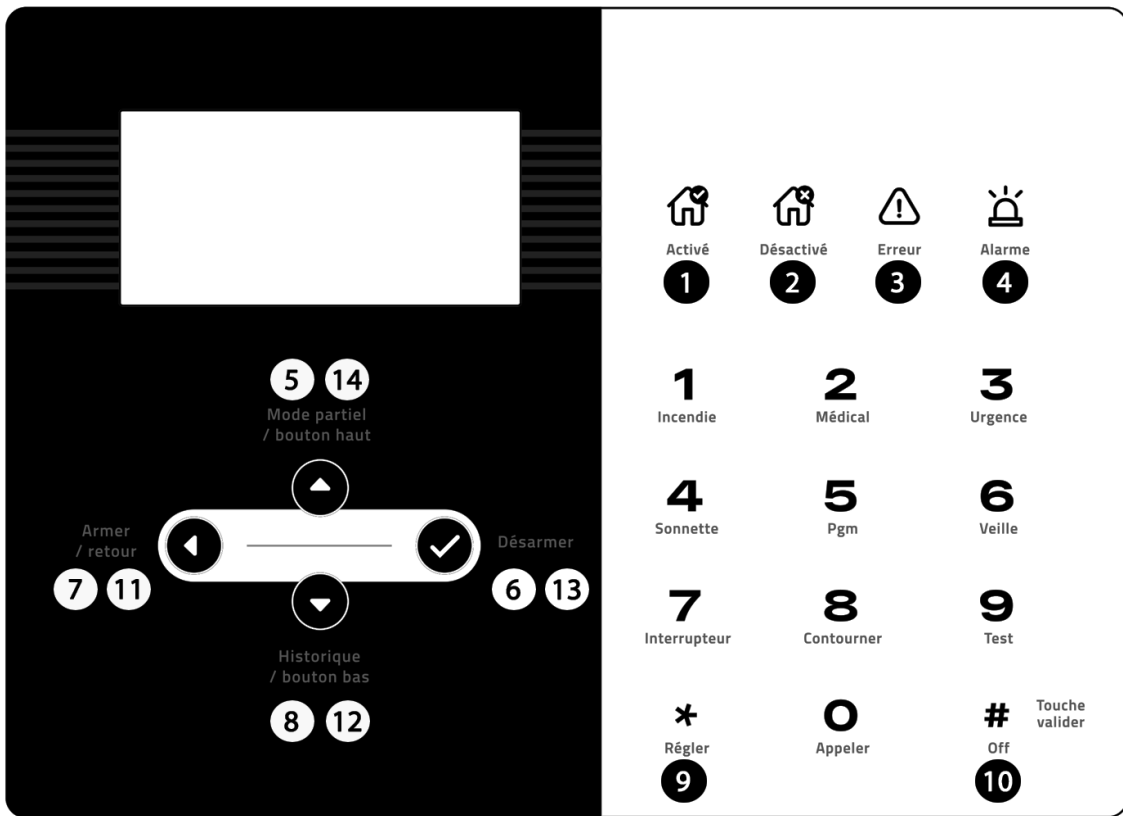

3.1.1 Présentation des icônes sur la centrale

N°	Fonction	N°	Fonction	N°	Fonction
1	Activé	2	Désactivé	3	Erreur
4	Alarme	5	Activation partielle	6	Désactivation
7	Activation	8	Historique	9	Entrée dans programmation
10	Valider / Confirmer	11	Back / Retour	12	Bouton bas menu
13	Bouton valider (idem #) uniquement en programmation		14	Bouton haut menu	

N°	Indication	Comportement
1	Activé	Allumée en mode activé, la lumière clignote en mode partiel.
2	Désactivé	Allumé en mode désactivé.
3	Erreur	Clignote lorsque l'alimentation est coupée.
4	Alarme	Clignote en cas de déclenchement de l'alarme.

Pour les numéros de 1 à 4, il s'agit uniquement d'indication lumineuse et non de boutons d'action.

3.1.2 Présentation des touches numériques

Avec le pavé numérique se trouvant à droite de votre centrale vous avez la possibilité de réaliser certaines actions rapides comme déclencher l'alarme incendie, l'assistance médicale, un SOS. Pour ces actions il n'est pas nécessaire d'entrer un mot de passe utilisateur. Actions de 1 à 3.

Vous pouvez également réaliser des actions comme effectuer des tests de communication, effectuer un appel par le GSM, mettre la centrale en veille.... Pour ces actions de 4 à 9 et touche 0, il faudra indiquer votre mot de passe utilisateur (par défaut 1234).

Touches	Actions
1	Presser 3 secondes pour déclencher l'alarme incendie
2	Presser 3 secondes pour demande une assistance médicale
3	Presser 3 secondes pour déclencher l'alarme d'urgence
4	Presser 3 secondes puis saisir le code utilisateur pour activer ou désactiver la temporisation de la zone de sonnette /carillon
5	Presser 3 secondes puis saisir le code utilisateur pour activer ou désactiver la sortie PGM
6	Presser 3 secondes pour entrer ou sortir du mode veille
7	Presser 3 secondes puis saisir le code utilisateur pour activer ou désactiver les modules domotiques puis saisir numéro du module de 1 à 8 puis 0 pour désactiver 1 pour activer
8	Presser 3 secondes puis saisir le code utilisateur pour contourner ou activer les zones puis saisir le numéro du détecteur de 1 à 40 puis 0 pour annuler 1 pour contourner
9	Presser 3 secondes puis saisir le code utilisateur pour tester le mode normal, l'alarme et effectuer le test de marche
0	Presser 3 secondes pour effectuer un appel via GSM. Saisir ensuite le numéro de téléphone et # pour confirmer. La durée maximale est de 240 secondes. L'appel sera interrompu en cas d'alarme.

Alarme incendie, médicale et d'urgence : Par défaut ce type d'alarme est en mode sirène. La centrale appelle les numéros de téléphone enregistrés dans la centrale. Vous pouvez modifier le type de d'alarme en vous référant au point 6.4.9.1 (la mettre en mode silencieuse par exemple). Vous ne pouvez en aucun cas programmer des numéros de téléphone d'urgence : Pompier, police...

Temporisation Carillon : Vous pouvez faire sonner le carillon de la centrale, lors du déclenchement d'un détecteur avec un délai. Par exemple lorsqu'une porte est ouverte sur laquelle un détecteur est installé, la centrale déclenchera son carillon interne. Cela peut être utile pour un magasin si vous souhaitez être alerté lorsqu'un client est entré.

Sortie PGM : Il s'agit d'une sortie filaire sur laquelle peut être connectée une sirène filaire ou une lampe basse tension par exemple (12V 1A). Cela vous permet d'avoir un témoin lumineux qui s'active lorsque la centrale est activée. Confère 6.7.4 pour plus d'informations.

Mode veille : En mode veille, la synthèse vocale est désactivée et la centrale n'émet aucun son. Le tableau de la centrale sort automatiquement du mode veille si l'alarme se déclenche.

Module domotique : Vous pouvez activer / désactiver un module domotique directement depuis le clavier numérique.

Zone Contournée : Les zones contournées sont des zones désactivées. L'armement total ou partiel est possible, mais le détecteur ne déclenchera pas d'alarme en cas de détection. Vous pouvez ainsi désactiver provisoirement un détecteur.











Test d'alarme : Permet de tester le bon fonctionnement de la sirène.

Test de marche : Permet de tester le bon fonctionnement des détecteurs avec la centrale.

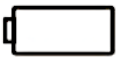

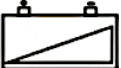
Appel téléphonique : Vous pouvez effectuer un appel téléphonique d'une durée maximale de 240 secondes. Uniquement en passant par le GSM de la centrale.

3.1.3 Présentation des icônes sur l'écran LCD

3.1.3.1 Icônes fixes sur l'écran LCD

Icône	Indication	Icône	Indication
	Puissance du signal GSM		GSM activé
	Ligne téléphonique		Mode partiel
	Batterie du détecteur faible		Désactivé
	Batterie du tableau faible		Activé
	Alarme		Activer 4G LTE
	Instructions vocales		

3.1.3.2 Icônes clignotent sur l'écran LCD

Icône	Indication
	Clignote en cas de coupure de la ligne téléphonique. Allumée lorsque la ligne est active.
	Clignote lorsque le GSM n'est pas prêt, allumée lorsque le GSM est actif.



Clignote lorsque le 4G LTE est déconnecté du système. Allumée lorsque le 4G LTE est connecté au système.

3.1.3.3 Codes d'erreur sur l'écran LCD

Code	Raison	Code	Raison
A-05	Alarme du détecteur 05	F-05 L	Perte de signal détecteur 05
F-05 E	Perte détecteur 05 car porte ouverte	F-05	Batterie faible détecteur 05

En cas d'alarme, le numéro du détecteur de l'alarme s'affiche toujours sur l'écran après la première désactivation, il est nécessaire de désactiver 2 fois pour retrouver l'écran d'accueil. Pour cela indiquez votre code utilisateur et appuyez touche # pour valider ou directement depuis votre télécommande.

3.2 Activation et désactivation de la centrale

3.2.1 Avec la télécommande

☆ **ACTIVER**

~DI~DI~

PRESSER LE BOUTON D'ACTIVATION SUR LA TÉLÉCOMMANDE OU LE CLAVIER. VOUS ENTENDREZ «SYSTEME ACTIVATION», VEUILLEZ SORTIR DE LA ZONE PROTÉGÉE PUIS UN BIP POUR CONFIRMER QUE LE SYSTEME EST CORRECTEMENT ACTIVÉ.

☆ **DÉSACTIVER**

~DI~DI~

PRESSER LE BOUTON DÉSACTIVÉ SUR LA TÉLÉCOMMANDE. VOUS ENTENDREZ ALORS UN BIP AINSI QUE «SYSTEME DÉSACTIVATION»: LA DÉSACTIVATION EST ALORS EFFECTUÉE.

☆ ACTIVATION PARTIELLE

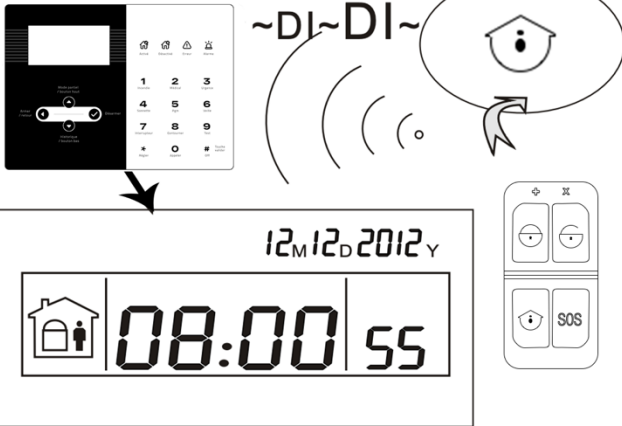

PRESSER LE BOUTON D'ACTIVATION PARTIELLE SUR LA TÉLÉCOMMANDE. VOUS ENTENDREZ ALORS "SYSTÈME MODE PARTIEL" ET L'ICÔNE D'ACTIVATION PARTIELLE S'AFFICHE SUR L'ÉCRAN LCD.

☆ URGENCE

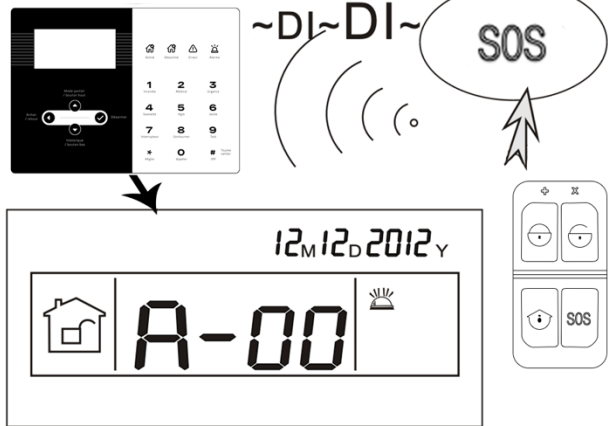

PRESSER LE BOUTON PANIQUE SUR LA TÉLÉCOMMANDE.

3.2.2 Avec le clavier de la centrale

☆ ACTIVER

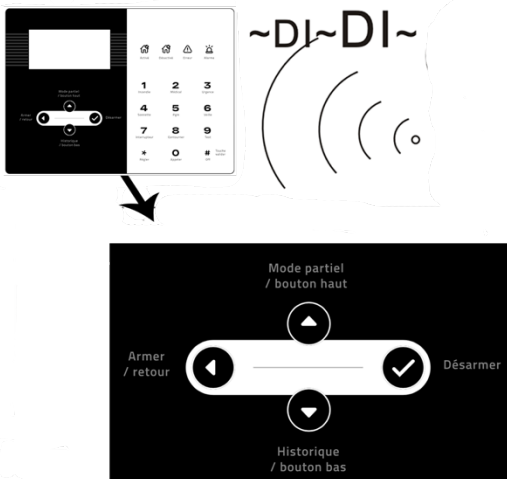

PRESSER LE BOUTON ARMER SUR LE CLAVIER. VOUS ENTENDREZ «SYSTÈME ACTIVATION», VEUILLEZ SORTIR DE LA ZONE PROTÉGÉE PUIS UN BIP POUR CONFIRMER QUE LE SYSTÈME EST CORRECTEMENT ACTIVÉ.

☆ DÉSACTIVER

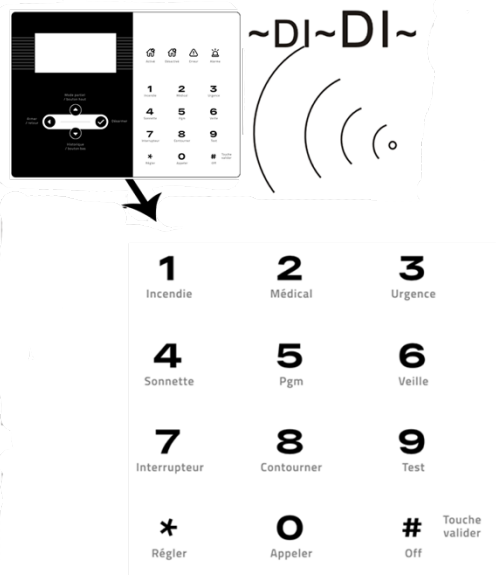

ENTREZ VOTRE CODE UTILISATEUR À 4 CHIFFRES ET APPUYEZ SUR LA TOUCHE #

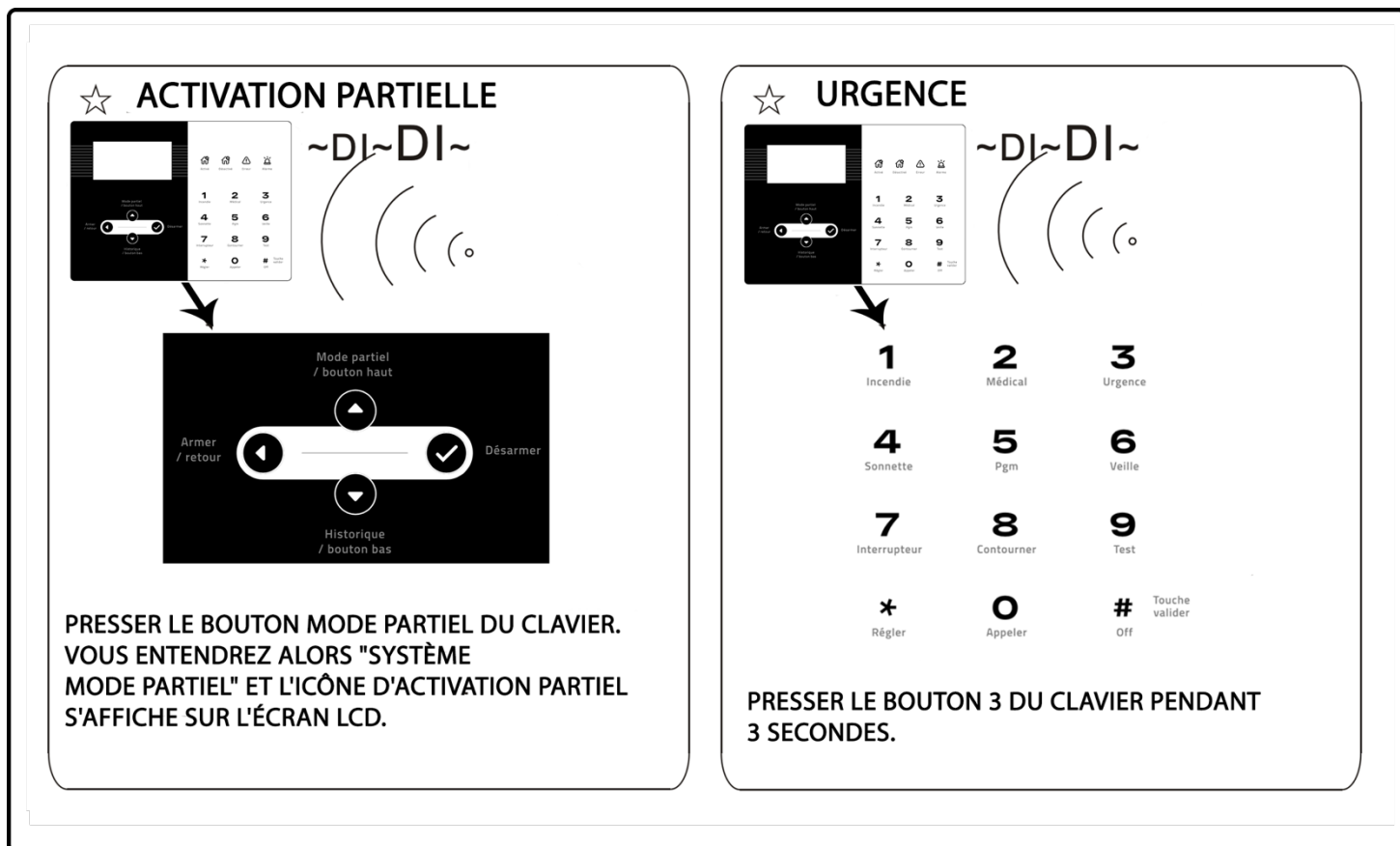

Réglages usine par défaut :

- Mot de passe administrateur : 012345
- 16 mots de passe utilisateurs, le mot de passe par défaut du premier étant 1234.

3.2.3 Les codes d'activations dans l'historique

En appuyant sur la touche historique de la centrale, vous avez accès à l'ensemble des évènements. La synthèse vocale de la centrale indique l'heure et le type d'évènement. Avec les touches haut et bas du clavier vous pouvez consulter les évènements antérieurs.

Les codes d'activation/désactivation fonctionnent de différentes façons :

- Activation/désactivation via porte-clés sans contact ---#40-47
- Activation/désactivation via codes utilisateurs ---#01-16
- Activation/désactivation via appel téléphonique utilisateur ---#60-63
- Activation/désactivation via système de gestion #97
- Activation/désactivation via bouton d'activation partiel ou bouton d'activation du tableau. #98
- Activation/désactivation via un minuteur automatique ou un bouton de zone : #99

3.3 Fonctionnement des alertes

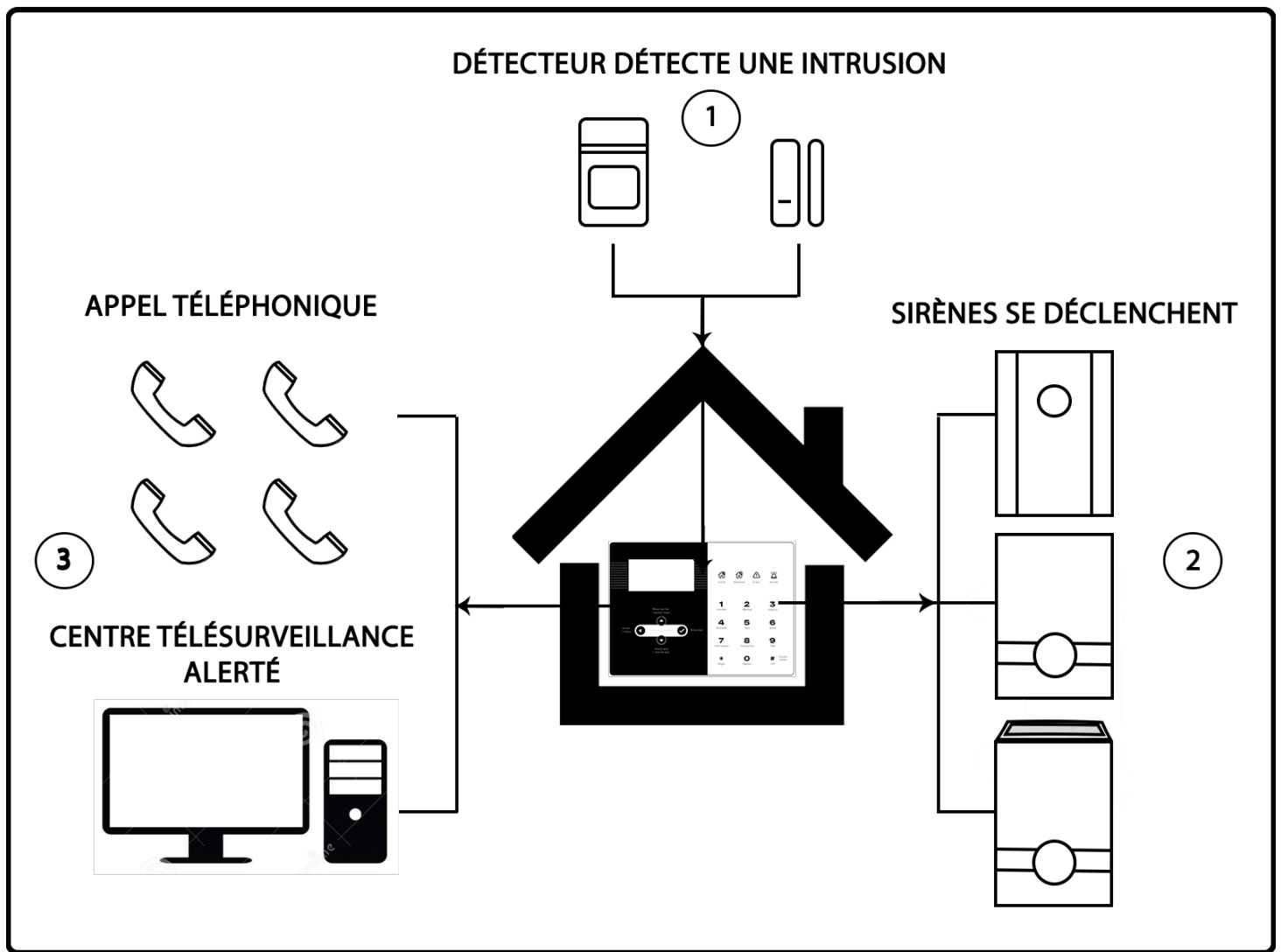

1. Un détecteur détecte une intrusion et envoie un signal à la centrale
2. La centrale déclenche sa sirène interne et la/les sirènes extérieures
3. La centrale déclenche les cycles d'appels sur les numéros enregistrés dans la centrale. Si votre centrale est connectée à un centre de télésurveillance, elle envoie le signal de déclenchement pour les avertir.

Chapitre 4 réception d'appel et contrôle GSM

Pour le contrôle à distance de votre centrale, vous pouvez choisir de passer par votre box internet si la centrale est reliée à celle-ci ou par le réseau GSM si vous avez inséré une carte SIM dans votre centrale (sans code PIN, ni 0000). Vous pouvez ainsi choisir l'une des 2 possibilités pour contrôler votre centrale à distance.

Vous pouvez aussi brancher la centrale à votre Box internet et au GSM. Cela permet en cas de coupure de courant par exemple au GSM de prendre le relai sur votre box internet. La centrale ayant une batterie en cas de coupure de courant, l'appel sera effectué par le GSM.

4.1 Contrôle téléphonique à distance avec branchement box internet

L'utilisateur peut contrôler le système via appel téléphonique en appelant la ligne fixe : box internet ou ligne France Telecom sur laquelle la centrale est reliée. (soit l'un soit l'autre)

La centrale décroche et l'utilisateur doit indiquer son mot de passe utilisateur à 4 chiffres pour prendre le contrôle à distance et suivre les indications se trouvant ci-dessous.

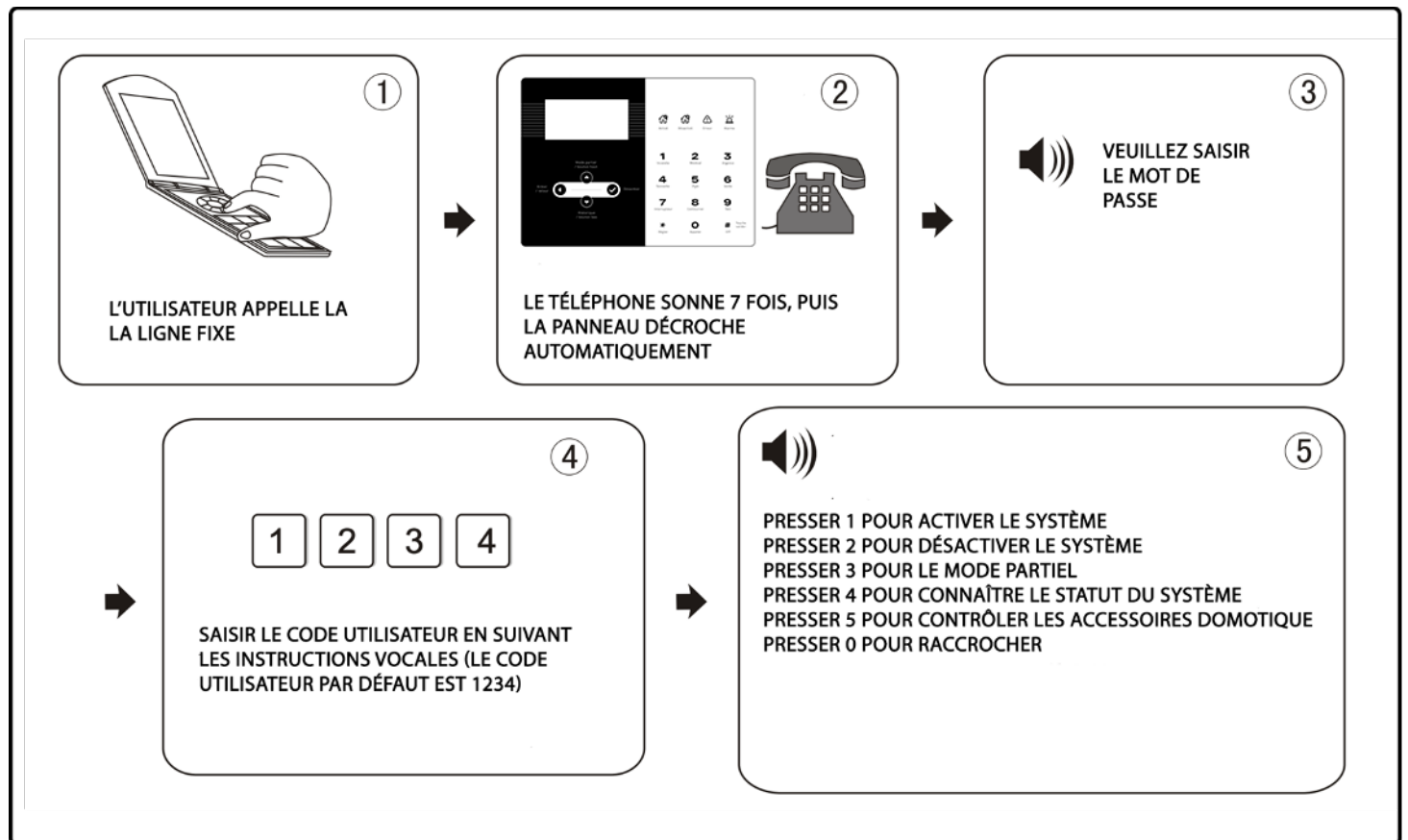

4.2 Manipulation téléphone pour réception d'alarme avec branchement box internet

En cas d'alarme, la centrale compose le numéro de téléphone d'appel prédéfini ; lorsque l'utilisateur décroche le téléphone, il entendra la synthèse vocale et doit entrer le mot de passe utilisateur à 4 chiffres.

Il doit ensuite suivre les indications se trouvant dans le schéma ci-dessous. Si l'utilisateur ne décroche pas son téléphone, la centrale laisse un message sur le répondeur (2 minutes soit la totalité d'un message possible sur un répondeur), et appelle l'utilisateur 2 et ainsi de suite.

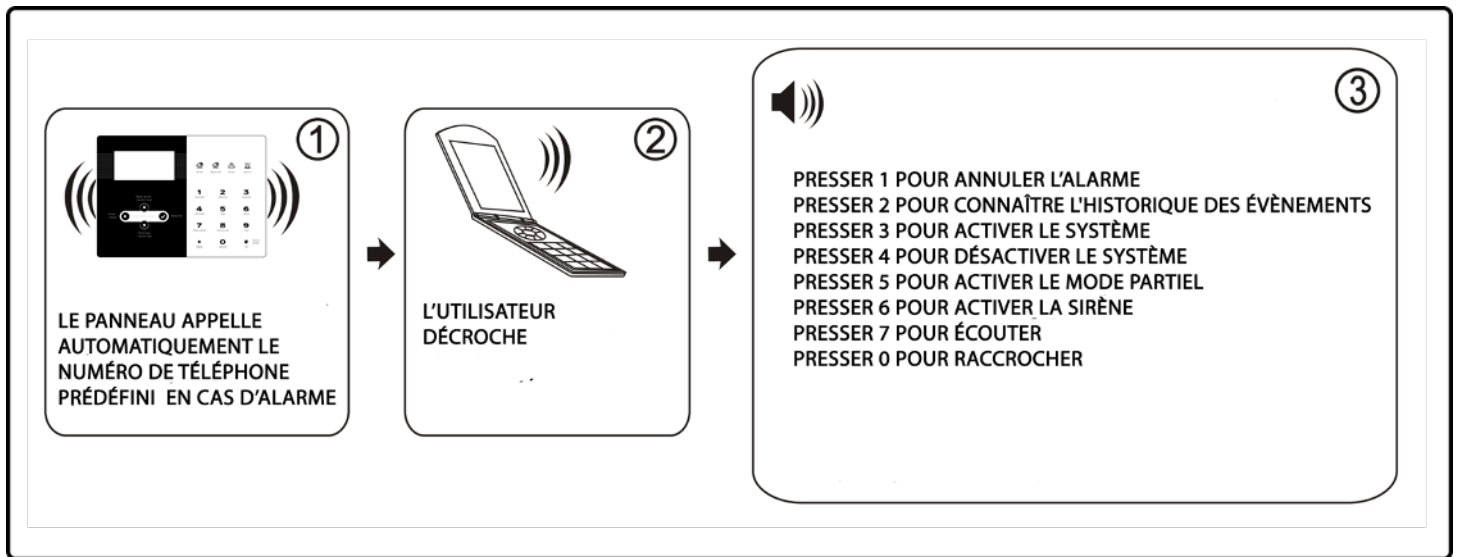

4.3 Contrôle téléphonique à distance avec GSM

L'utilisateur peut prendre le contrôle à distance de la centrale en effectuant un appel sur le numéro de la carte SIM se trouvant dans la centrale.

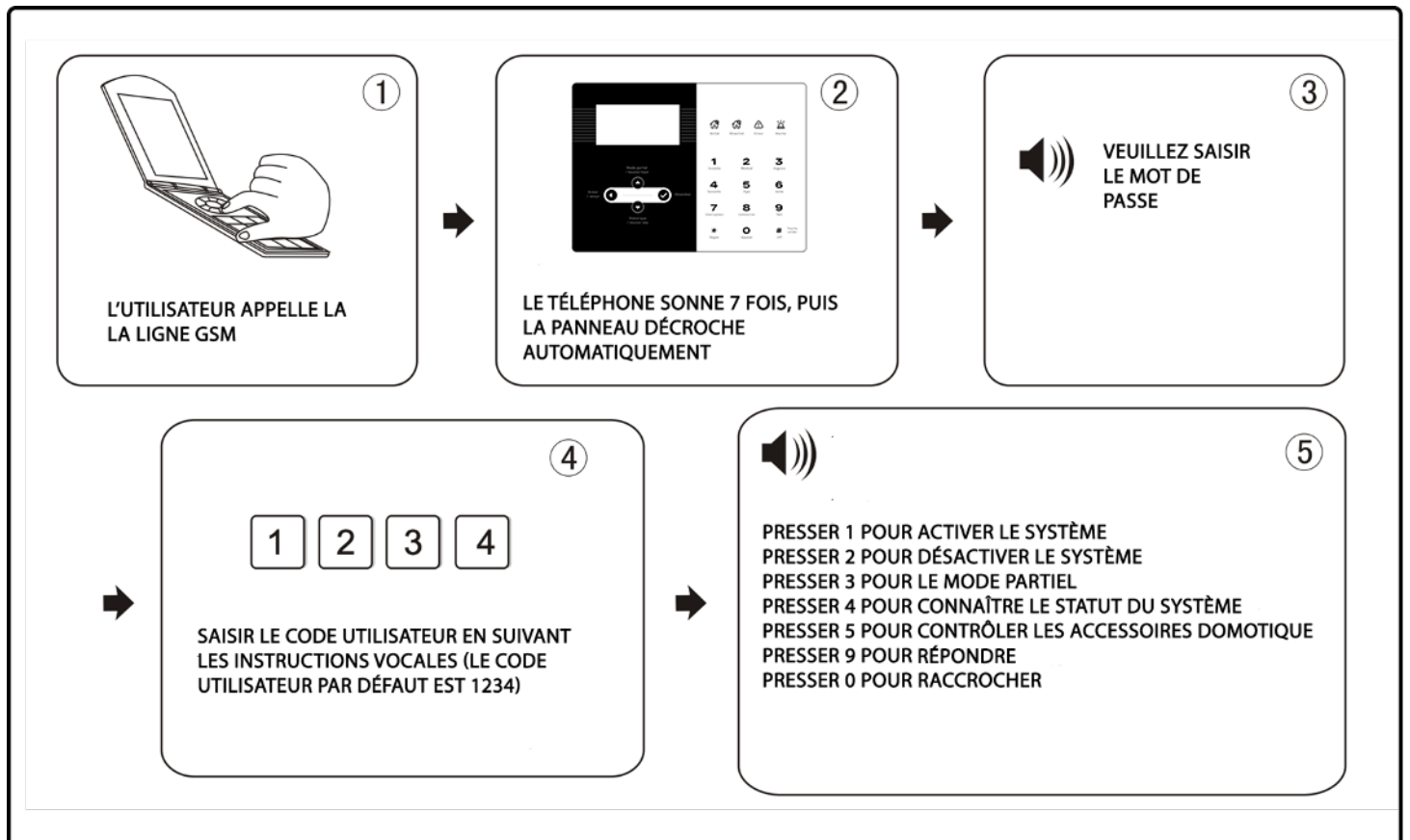

Note : La fonction 9 vous permet d'activer le microphone intégré à la centrale. Ce microphone vous permettra éventuellement de faire une levée de doute si la centrale a été déclenchée par erreur. Vous pouvez ainsi parler depuis votre téléphone et la personne se trouvant à proximité de la centrale vous entendra et pourra échanger avec vous.

4.4 Manipulation téléphone pour réception d'alarme avec GSM

En cas d'alarme, la centrale envoie un SMS à tous les numéros enregistrés dans un premier temps, puis appelle le 1^{er} numéro de téléphone prédéfini ; lorsque l'utilisateur décroche, il entend le message enregistré et entre le code utilisateur à 4 chiffres.

L'utilisateur doit ensuite suivre les indications vocales se trouvant ci-dessous :

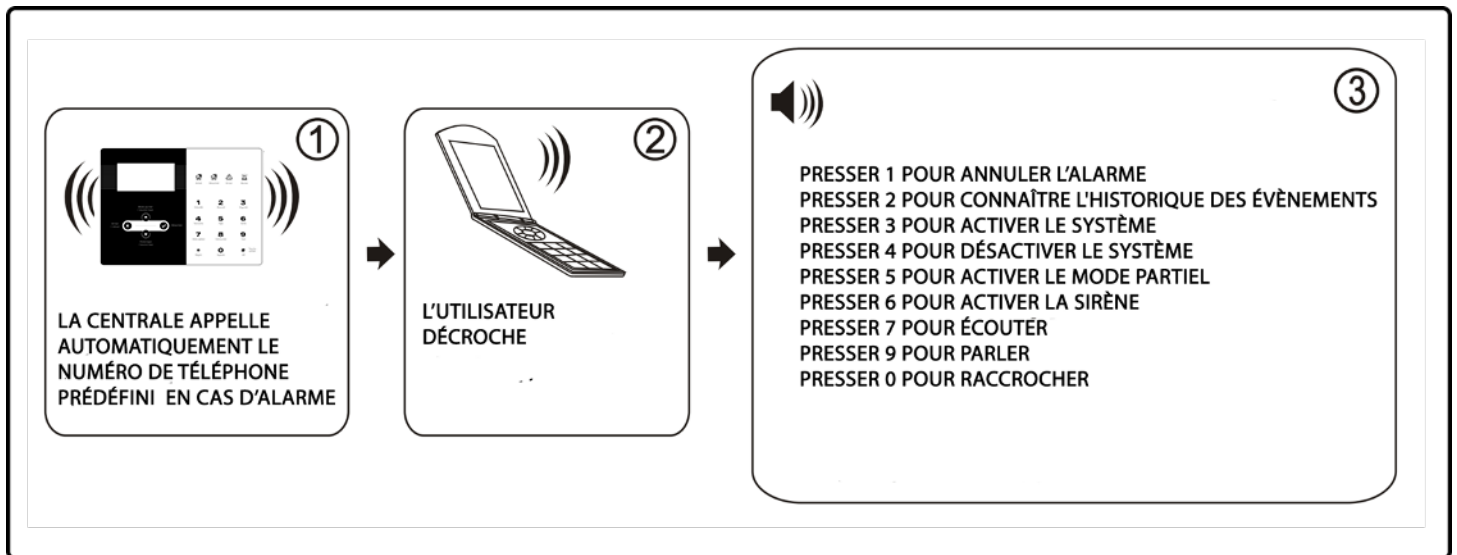

4.5 Contrôle de la centrale avec GSM via SMS

Vous pouvez également prendre le contrôle à distance de votre centrale par simple SMS. Pour cela, envoyer un SMS au numéro de la carte SIM se trouvant dans votre centrale.

Contrôle possible	SMS à envoyer
Commande d'activation	PASSE:1234 ARMER TOTAL
Commande de désactivation	PASSE:1234 DESARMER
Commande du mode partiel	PASSE:1234 PARTIEL
Commande d'annulation de l'alarme	PASSE:1234 ANNULATION ALARME
Commande de vérification du statut	PASSE:1234 STATUT
Commande d'activation port de sortie programmable	PASSE:1234 PGM ON
Commande de désactivation port de sortie programmable	PASSE:1234 PGM OFF
Commande d'activation du module domotique (Selon le numéro du module domotique).	PASSE:1234 MODULE ON 1
Commande de désactivation du module (Selon le numéro du module domotique).	PASSE:1234 MODULE OFF 1

Note 1 : Le code utilisateur par défaut est 1234 ; Si vous avez changé le code utilisateur, remplacez 1234 par votre nouveau code utilisateur à 4 chiffres. En cas d'activation réussie, le SMS automatique indique « activation réussie », si le mot de passe est correct mais la commande incorrecte, le SMS indique « échec opération ». Si le mot de passe est erroné, pas de réponse SMS.

2. Sur les SMS, il faut respecter les majuscules et les espaces sur PASSE: et la fonction à réaliser.

Chapitre 5 Menu utilisateur

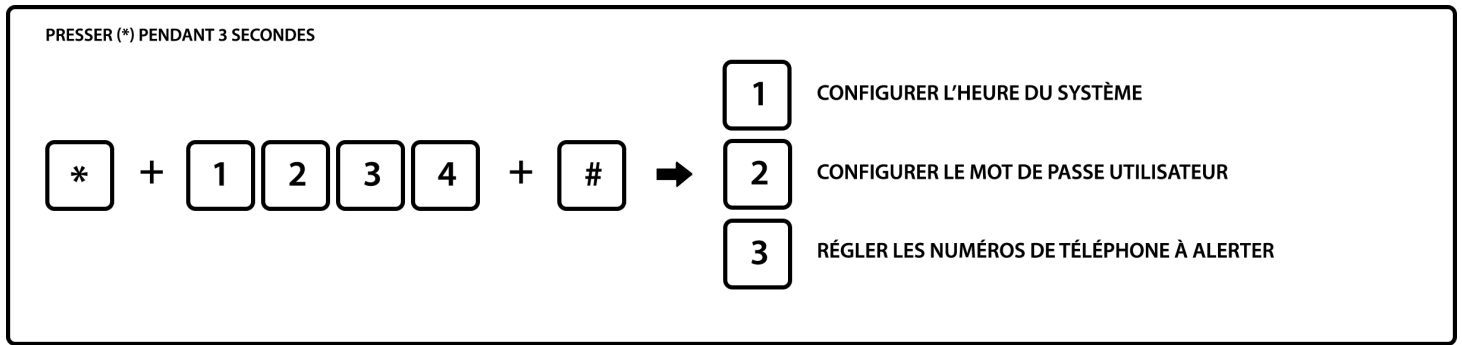

Note : Vous pouvez également régler ces paramètres dans le menu administrateur (voir chapitre 6).

5.1 Configurer l'heure du système

Par exemple : régler l'horloge sur le 22/12/2012 à 22 : 59 : 36

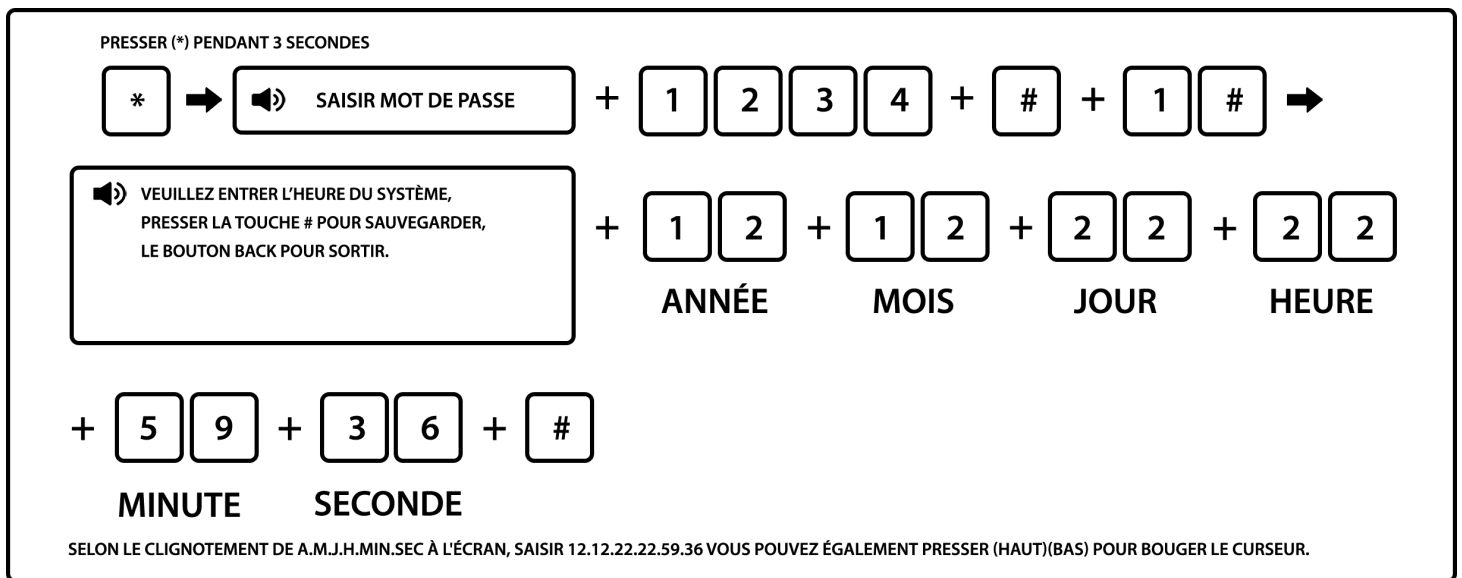

5.2 Configurer le mot de passe utilisateur

ATTENTION DE NE PAS CONFONDRE MOT DE PASSE UTILISATEUR ET ADMINISTRATEUR

Vous pouvez enregistrer jusqu'à 16 mots de passe utilisateur dans votre centrale.

Le mot de passe utilisateur vous permet de désarmer la centrale directement depuis le clavier et de la gérer à distance (activation / désactivation) en appelant votre centrale. Le mot de passe utilisateur n°01 vous permet de gérer l'horloge de la centrale, le message vocal diffusé par la centrale en cas d'alerte et gérer les autres mots de passe utilisateur. Les mots de passe utilisateur de 02 à 16 vous permettront uniquement d'activer/désactiver la centrale depuis le clavier ou à distance par appel téléphonique.

Le mot de passe utilisateur N°01 par défaut est : 1234

Par exemple : choisir 5678 comme mot de passe n°16

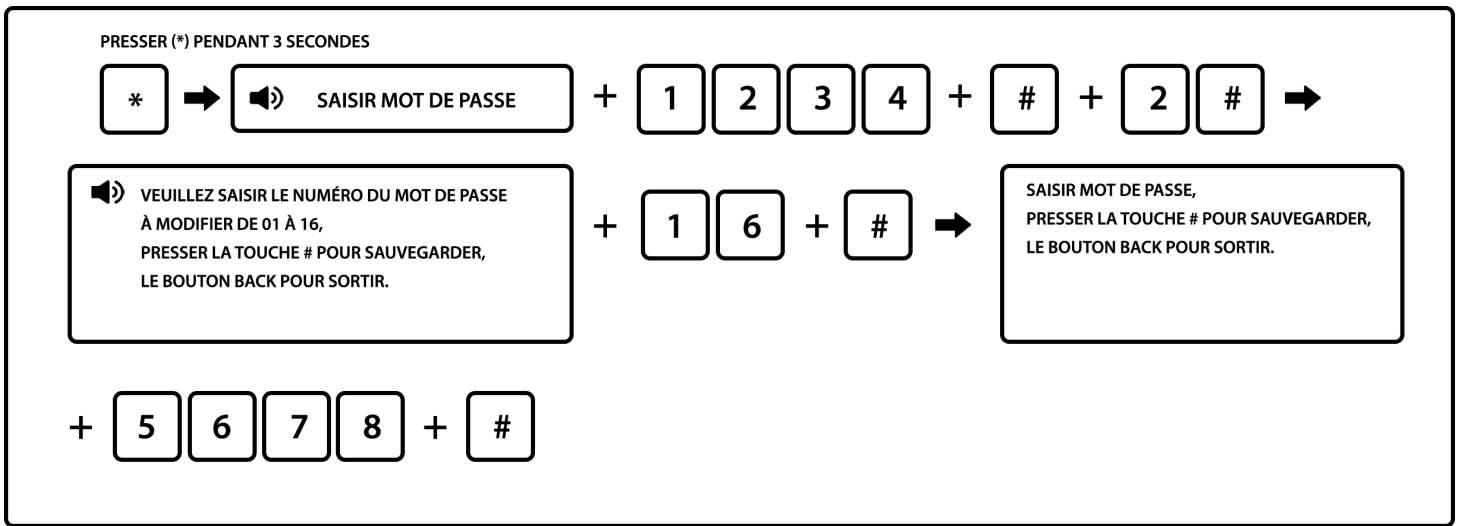

Notes :

1. Ajouter un 0 pour les utilisateurs de 1 à 9. Exemple pour utilisateur 7 : 07
2. Numéro du mot de passe = Numéro d'utilisateur de 01 à 16. Vous pouvez enregistrer jusqu'à 16 codes utilisateurs.

5.3 Régler les numéros de téléphone à alerter

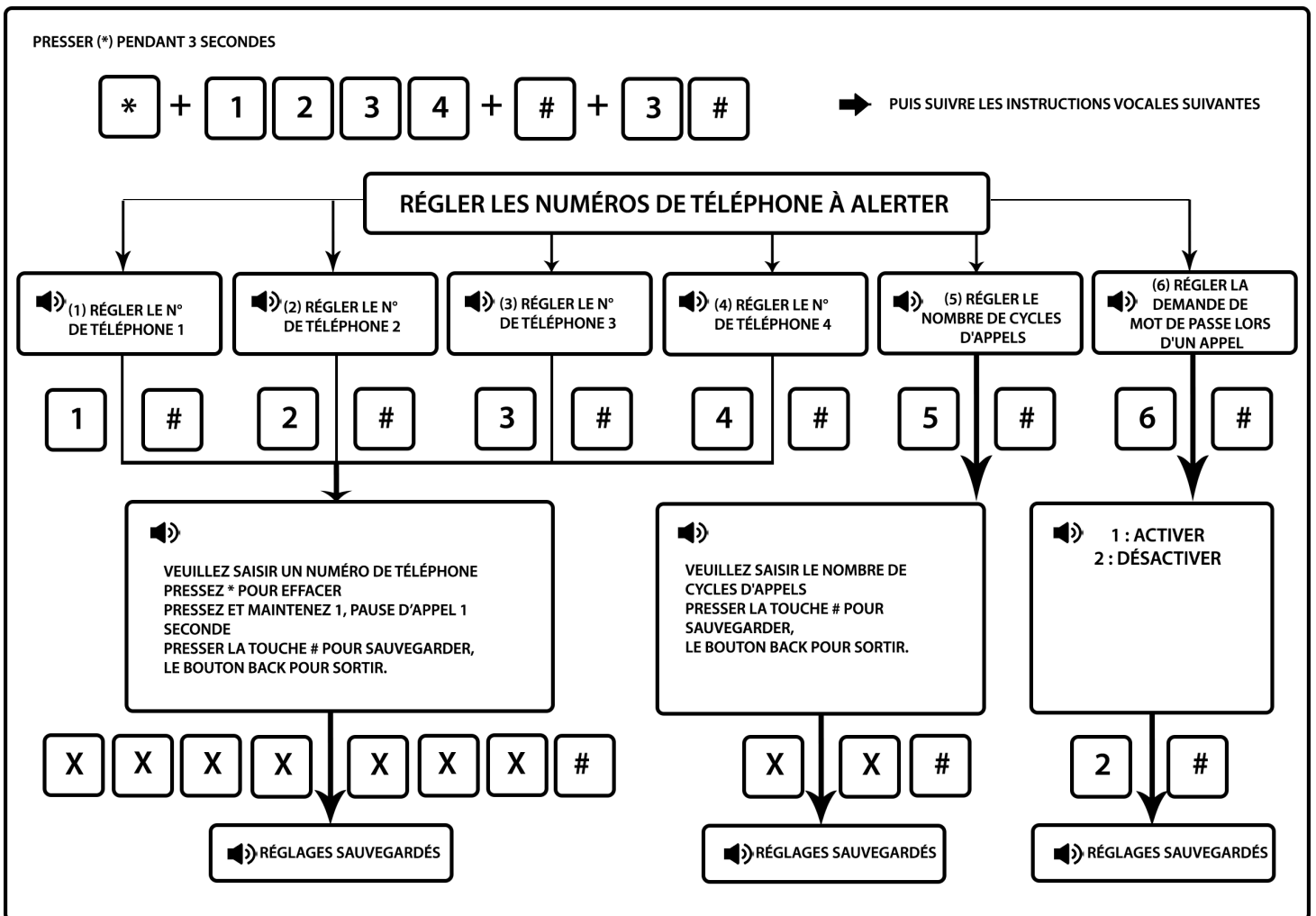

Note : Pour plus d'informations sur la création des mots de passe utilisateur, confère 5.2

: Bouton confirmer pour sauvegarder

Chapitre 6 Menu administrateur

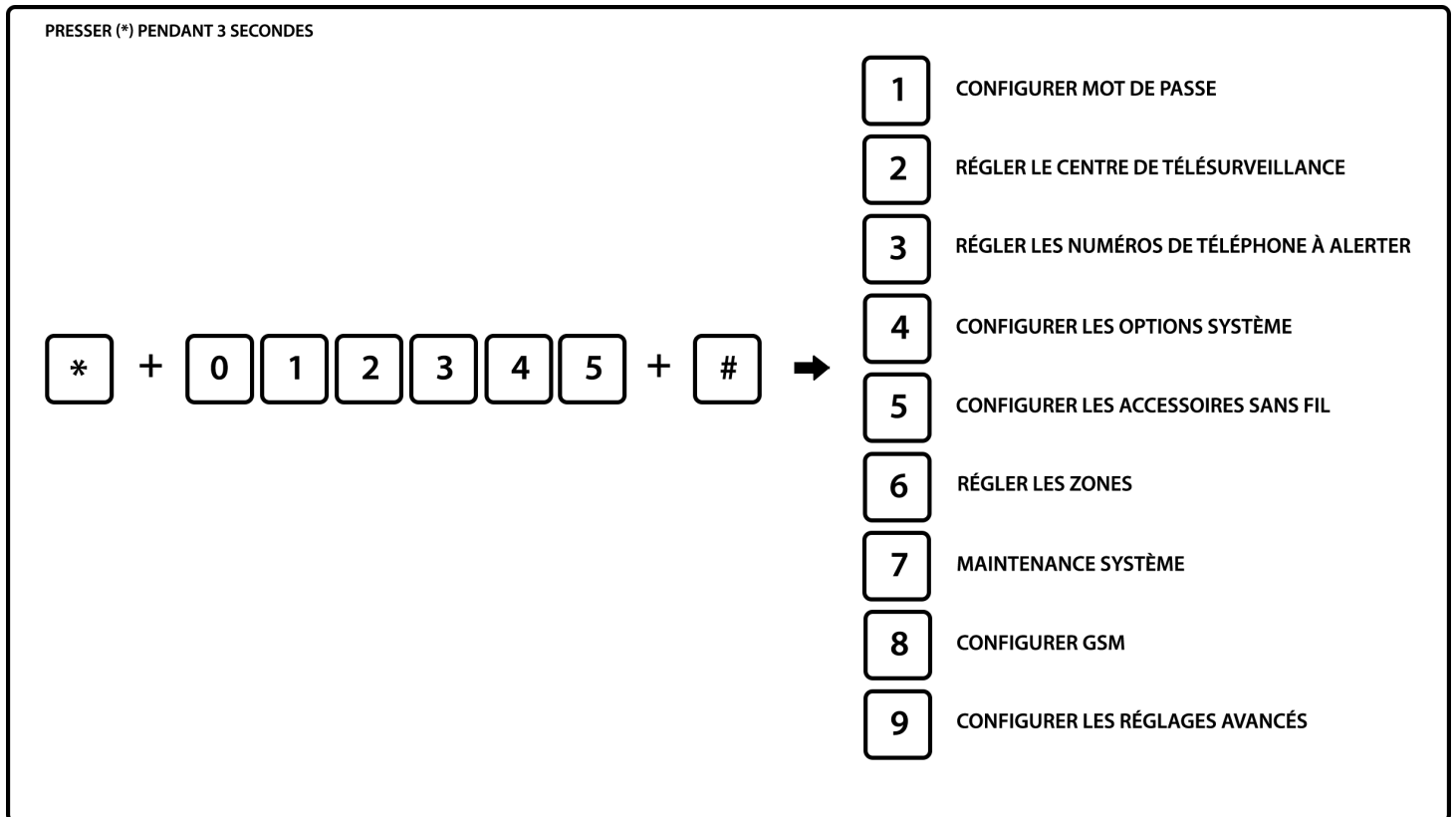

6.1 Configurer mot de passe

Éviter de changer le mot de passe administrateur. Ce mot de passe ne permet pas de désactiver la centrale.

Note : Le réglage mot de passe inclut :

- Mot de passe administrateur : C'est le seul servant à paramétrer le système. Il ne peut y avoir qu'un seul mot de passe administrateur. Il est composé de 6 chiffres. Ce mot de passe ne permet pas de désactiver la centrale.
- Mot de passe utilisateur : Il sert principalement à désactiver le système, c'est un code privé pour le contrôle à distance. Vous pouvez en paramétrer 16 maximum. Il est composé de 4 chiffres. Le mot de passe utilisateur 1 vous permet également de paramétrer l'horloge de la centrale, les autres mots de passe utilisateur et les numéros à appeler en cas de déclenchement.

ATTENTION : En cas de perte de votre mot de passe administrateur, il faudra remettre la centrale en mode usine et réaliser l'ensemble des programmations et configuration.

Le mot de passe administrateur par défaut est 012345

Le mot de passe utilisateur N°1 par défaut est 1234

Si vous avez modifié ces mots de passe, utilisez les nouveaux mots de passe pour l'ensemble des programmations présentes dans cette notice.

PRESSER (*) PENDANT 3 SECONDES

* + 0 1 2 3 4 5 + # + 1 # ➔ PUIS SUIVRE LES INSTRUCTIONS VOCALES SUIVANTES

CONFIGURER LE MOT DE PASSE

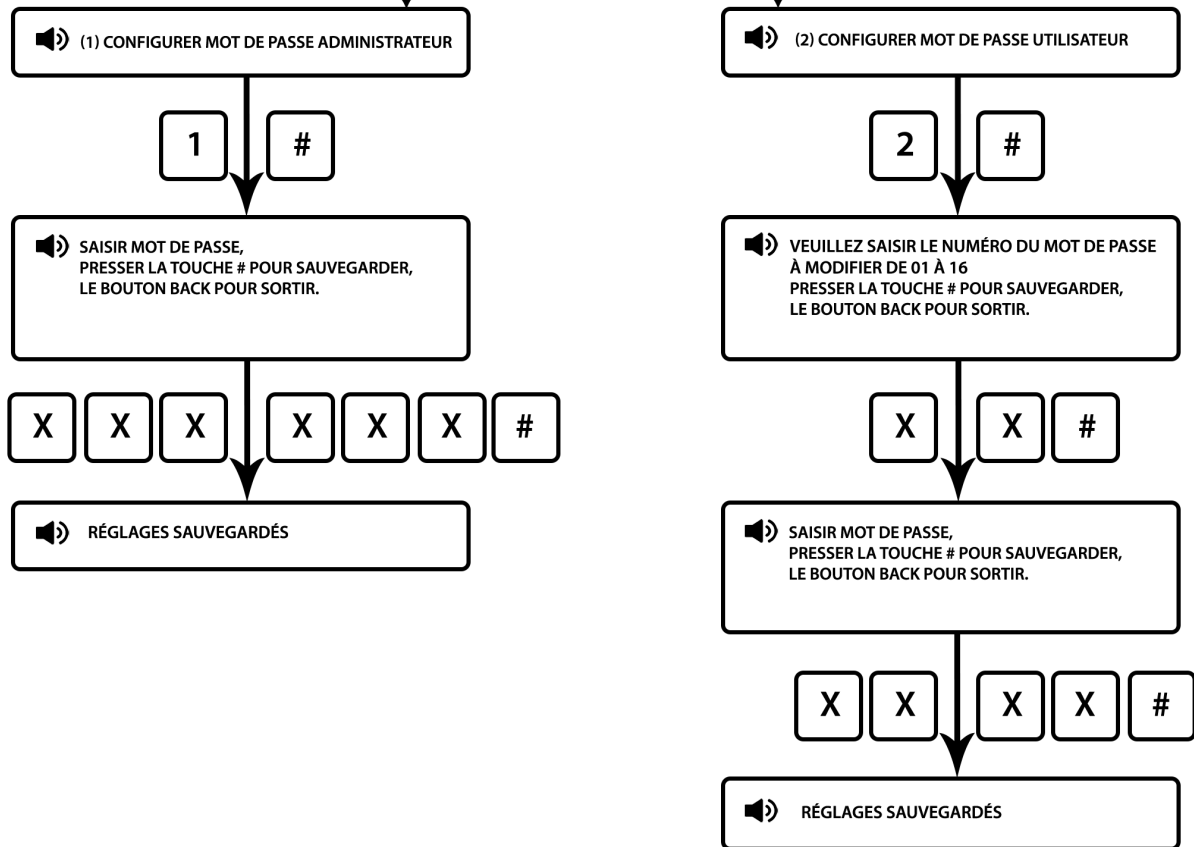

Notes :

1. Ci-dessus l'opération est correcte, en cas d'opération erronée veuillez presser la touche Back pour revenir au menu précédent afin de recommencer.
2. Mot de pas utilisateur : Numéro d'utilisateur de 01 à 16. Vous pouvez enregistrer jusqu'à 16 codes utilisateurs.

6.2 Régler le centre de centre télésurveillance (CMS)

ATTENTION : Ne rien indiquer à cet endroit sauf si vous faites appel à un centre de Télésurveillance.

Vous pouvez connecter votre centrale à un centre de télésurveillance grâce au protocole IDcontact. Le centre de télésurveillance vous fournira les informations nécessaires à la connexion de l'alarme avec leur serveur et système.

Notes :

1. Lors du réglage du n° de téléphone 2, maintenir la touche « 1 » du clavier numérique, la lettre P s'affiche sur l'écran de la centrale, ce qui signifie une pause d'1 seconde lors de l'appel, lorsque la ligne connectée à la centrale est secondaire, en cas de besoin d'une pause d'appel. Cette information vous sera fournie pour votre centre de télésurveillance. La plupart des centres de télésurveillance vous donneront 2 numéros de téléphones à programmer dans la centrale.
2. Le CMS 1 et le CMS 2 utilisent le même code utilisateur qui est fourni pour le centre de télésurveillance. Ce code différent du code utilisateur et code administrateur de la centrale.
3. Le nombre de cycles d'appels peut être paramétré entre 1 et 15.

4. La durée d'intervalle de test de communication peut être paramétrée entre 0 et 999 heures, le réglage classique est 24 heures. Cela permet au centre de télésurveillance de s'assurer du bon fonctionnement de la communication du réseau téléphonique avec la centrale.

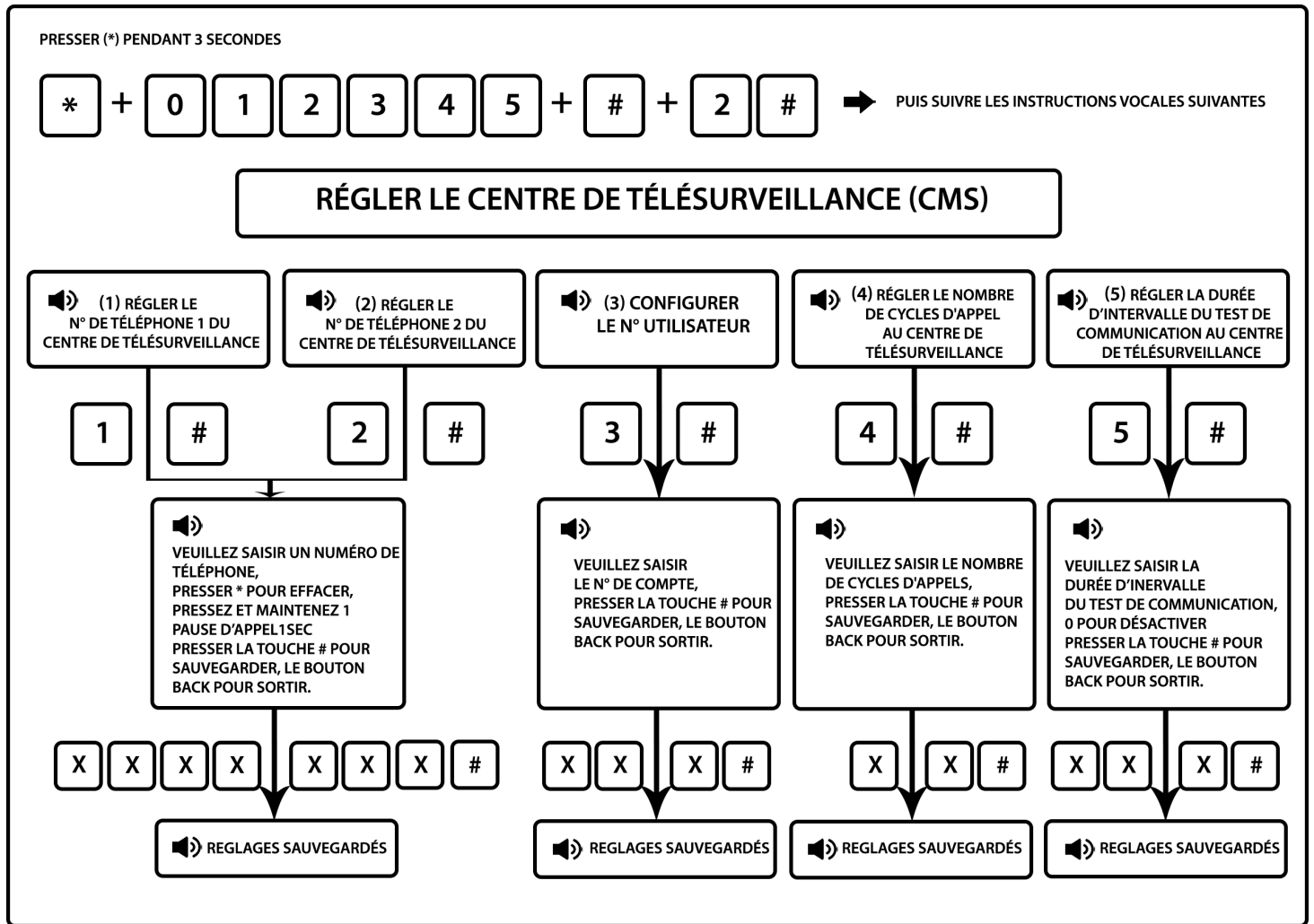

Par exemple : La ligne secondaire est connectée à la centrale, le numéro du CMS est 80808080 ; ainsi, paramétrer le numéro de CMS comme suit : 9P80808080, 9 étant le code de sortie.

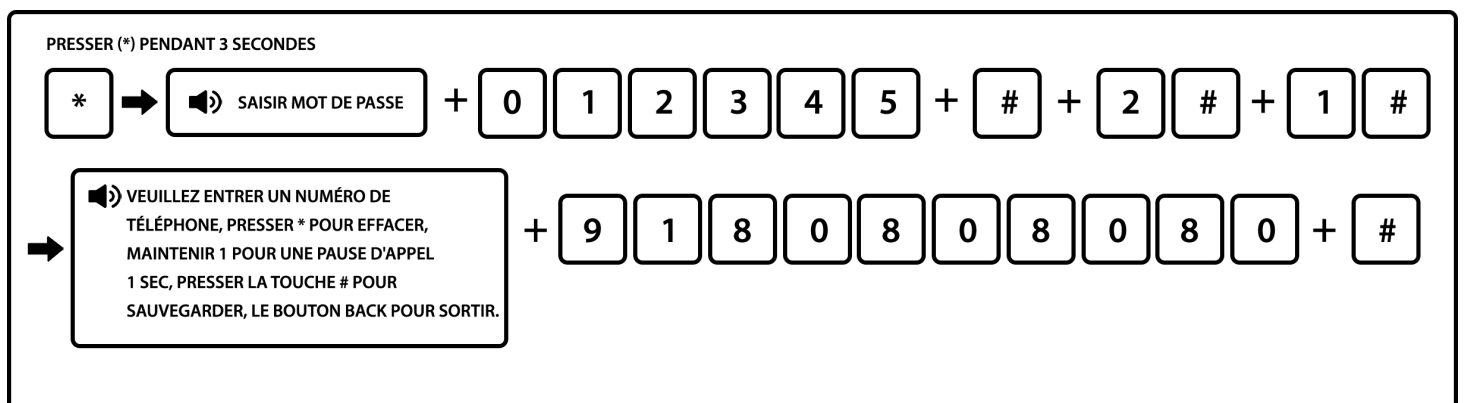

6.3 Régler les numéros de téléphone à alerter

Dans cette partie, vous pouvez :

- Programmer 4 numéros de téléphone fixe ou portable en France ou à l'étranger à appeler en cas de déclenchement de la centrale. N'indiquez pas le numéro de téléphone sur laquelle la centrale est branchée ou de votre carte SIM insérée sinon la centrale s'appelle en boucle.
- Régler le nombre de cycles d'appels que doit effectuer la centrale sur chaque numéro de téléphone avant qu'un utilisateur ne désactive l'alarme. Si vous déterminez par exemple 15 appels par numéros, la centrale

effectuera 15 appels sur chacun des 4 numéros enregistrés dans le système. Par défaut le nombre d'appels est programmé sur 05

- Régler la demande de mot de passe lors d'un appel : En cas de déclenchement la centrale va appeler le premier numéro enregistré dans le système. Si l'inspection du mot de passe est activée, l'utilisateur devra indiquer son mot de passe afin de désactiver la centrale. Si l'inspection du mot de passe est désactivée, l'utilisateur devra simplement choisir de garder l'alarme en déclenchement ou de la désactiver.

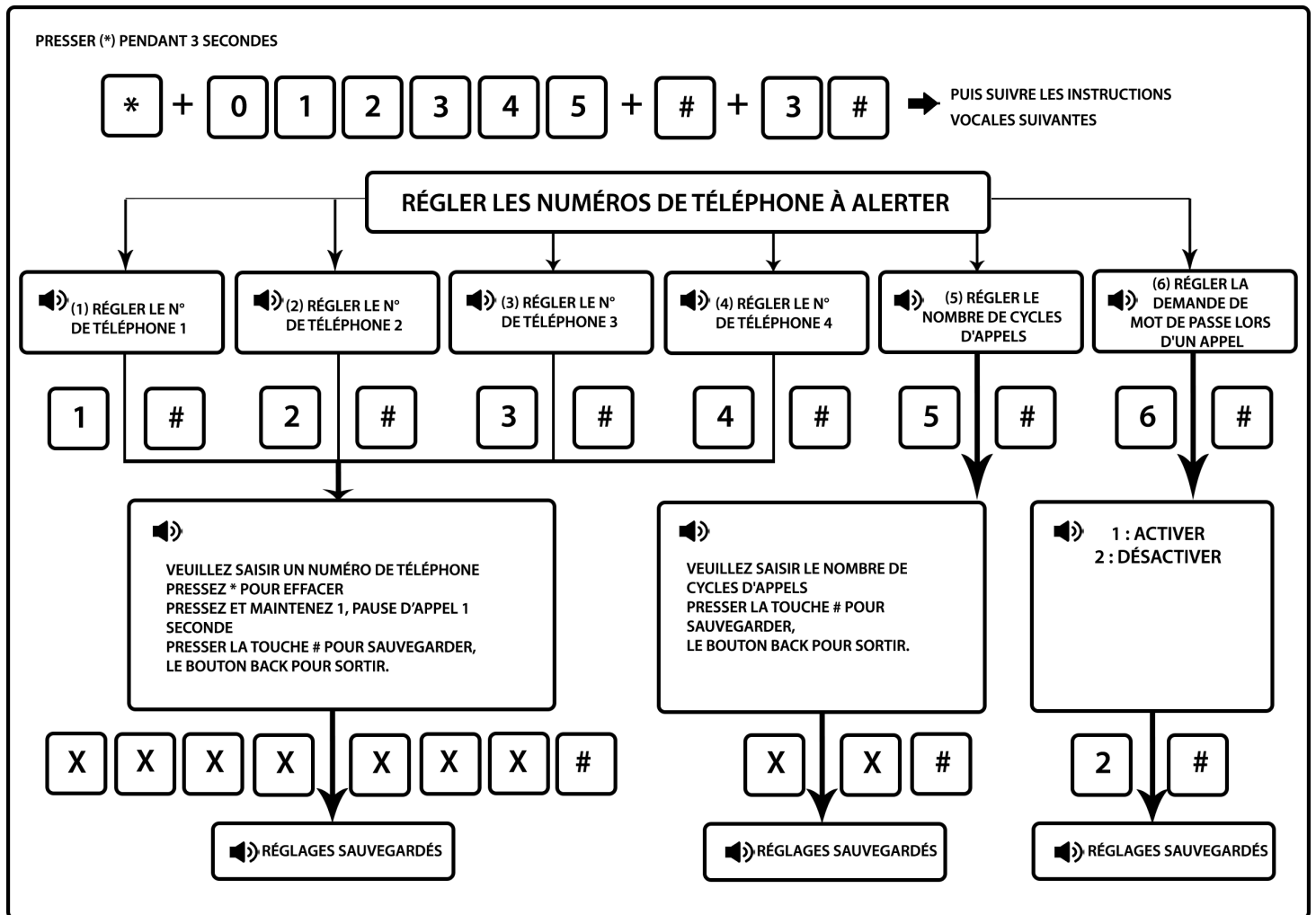

Note : Il est possible de paramétrer 1 à 15 appels par numéro de téléphone enregistrés.

En cas d'alerte, la centrale appelle le premier numéro. Si celui-ci ne répond pas, la centrale laisse un message sur sa messagerie jusqu'à ce que le téléphone raccroche (la centrale ne raccroche pas, elle attend donc la fin de la messagerie). Une fois que le 1er numéro a raccroché, la centrale appelle le 2e numéro etc ... Elle va passer au suivant dans l'ordre de programmation dans la centrale à condition que personne ne la désactive via une télécommande ou en direct sur la centrale.

ATTENTION ; Si vous souhaitez enregistrer le numéro de téléphone d'un centre de télésurveillance, merci de vous référer à la section 6.2.

Par exemple : Enregistrer le numéro de téléphone n°3 : 0123456789



6.4 Configurer les options du système

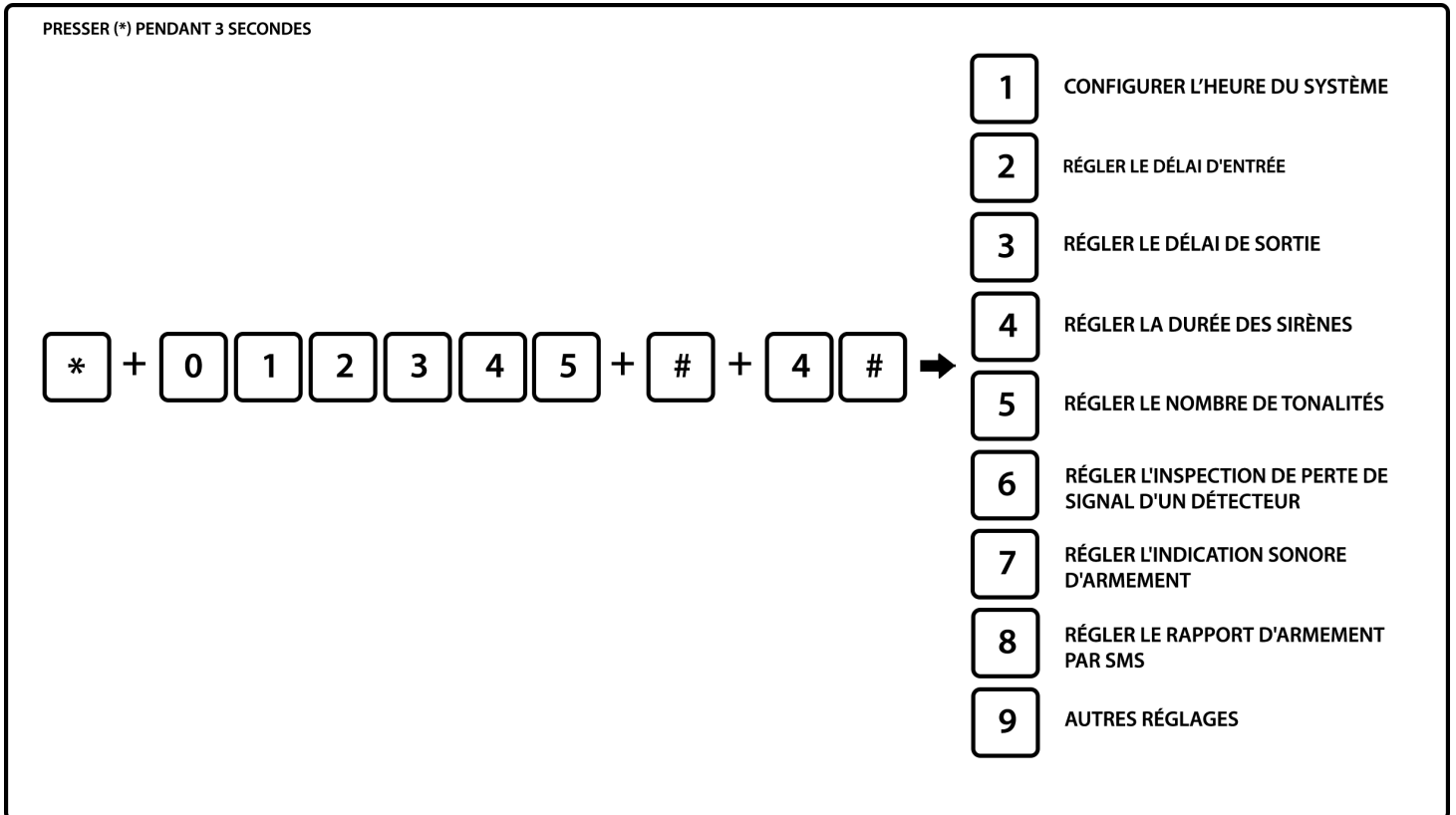

6.4.1 Configurer l'heure du système

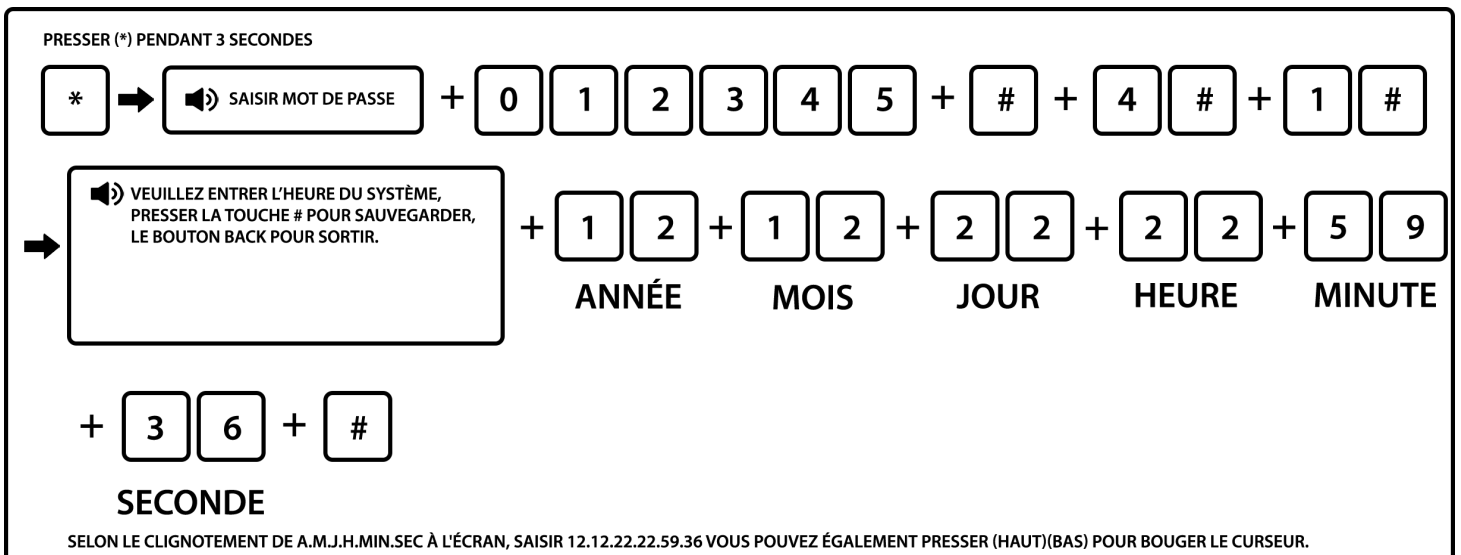

Par exemple : régler l'heure du système sur le 22/12/2012 à 22 : 59 : 36

6.4.2 Régler le délai d'entrée

Il faut dans un premier temps, attribuer le ou les détecteurs dans un type de détecteur. Confère 6.6.1 (attribution des zones).

Ensuite effectuer la manipulation suivante pour régler le délai d'entrée.

Ce délai permet d'accéder à votre centrale afin de la désactiver avant que la sirène ne se déclenche. Le délai d'entrée peut être compris entre 001 et 255 secondes. (la valeur par défaut est de 010 secondes)

Par exemple : choisir une temporisation de 020 sec.

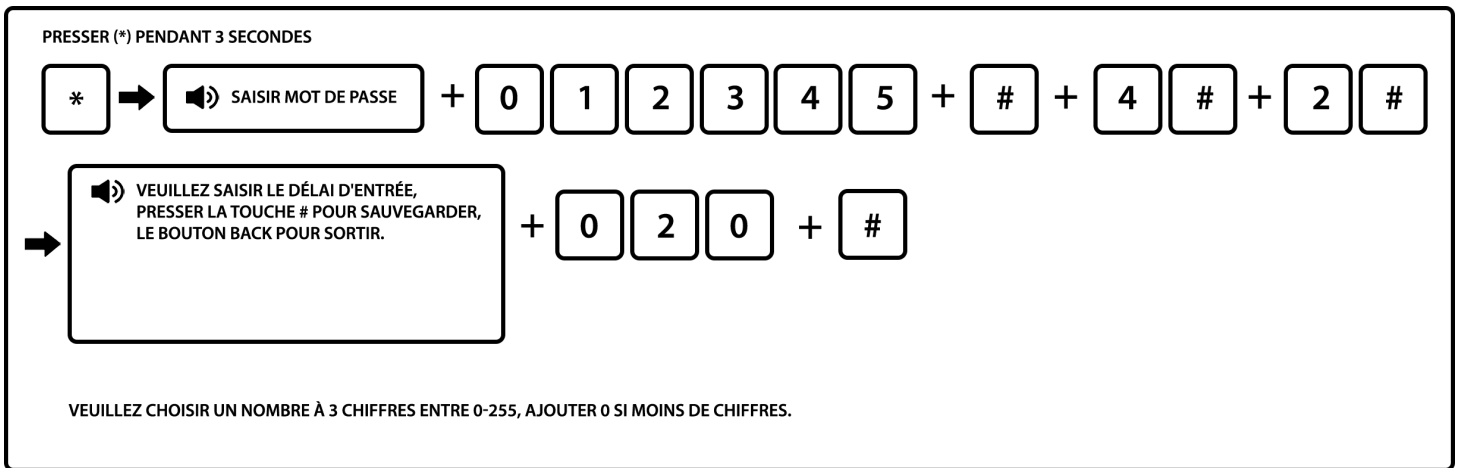

Note : Le délai d'entrée constitue une temporisation qui s'applique lorsqu'un détecteur est sollicité et qui permet de désactiver l'alarme. Généralement programmée sur le détecteur de la porte d'entrée, cette temporisation peut également s'appliquer à un détecteur de mouvement. Pour programmer un délai d'entrée sur un détecteur, vous devez enregistrer celui-ci dans un type de détecteur avec délai. Confère section 6.6.1.

ATTENTION : Il est conseillé de ne pas laisser un délai d'entrée trop long qui laisserait le temps au cambrioleur de saboter votre centrale.

6.4.3 Régler le délai de sortie

Après avoir activé le système, l'utilisateur doit quitter la zone activée. (la valeur par défaut est de 010 secondes). Ce délai de sortie est activé uniquement pour une activation totale des détecteurs et fonctionne donc sur l'ensemble des détecteurs.

Par exemple : régler la temporisation sortie sur 020 sec.

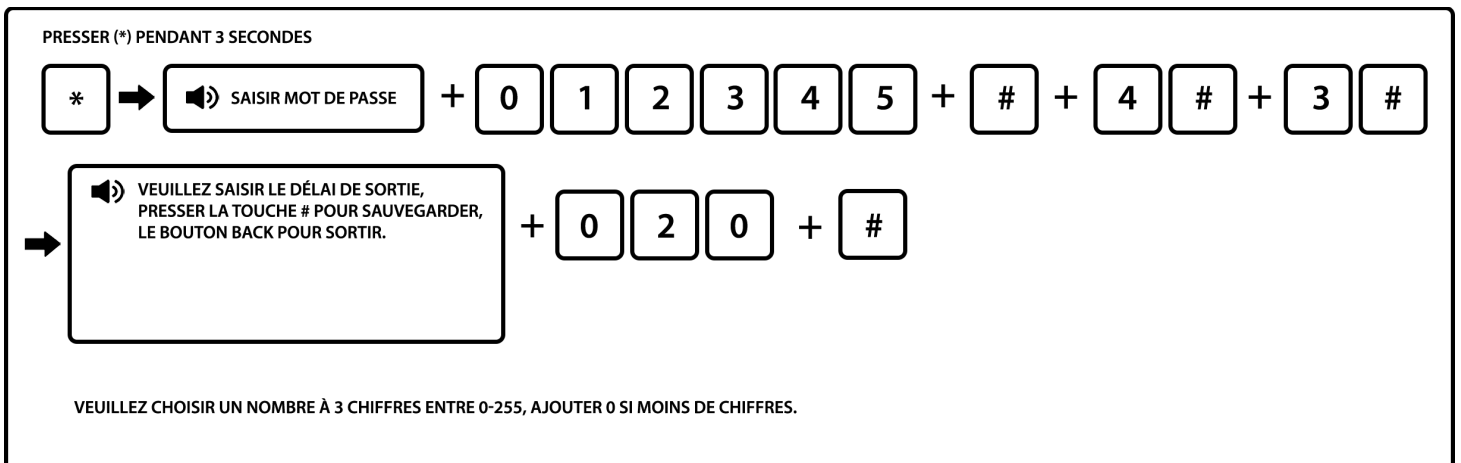

6.4.4 Réglage durée des sirènes

En cas de déclenchement, la sirène retentit pour une durée pouvant aller de 0 à 30 minutes. La valeur par défaut est de 05 minutes.

Par exemple : régler la durée sur 10 minutes.

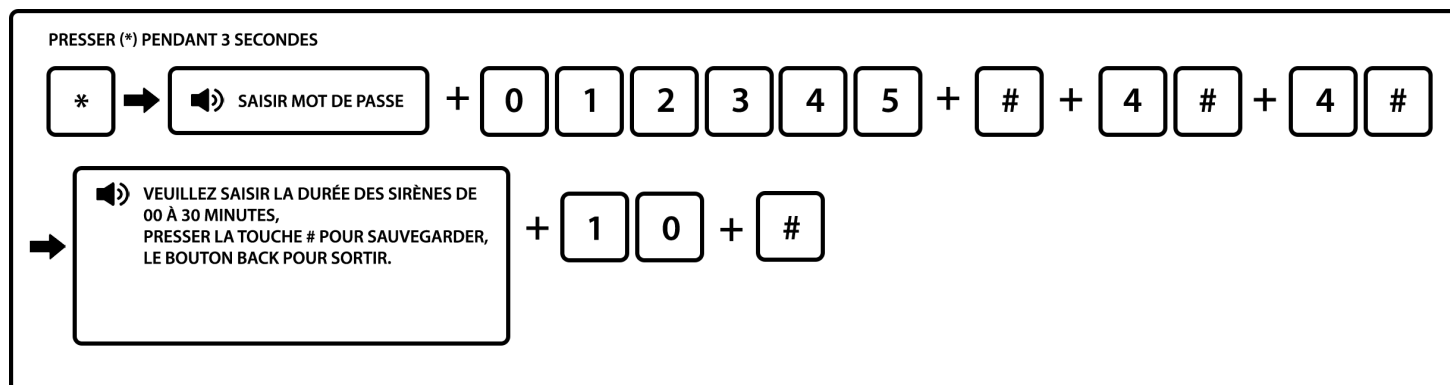

Note : La modification de la durée de la sirène s'appliquera à l'ensemble de vos sirènes : Sirènes intérieures, extérieures et de la centrale.

ATTENTION : Suivant la législation en vigueur, la durée de la sirène tolérée ne peut dépasser 3 minutes.

6.4.5 Régler le nombre de tonalités

Vous pouvez contrôler la centrale à distance. Pour cela, appelez le numéro de téléphone sur lequel la centrale est reliée. Cependant le contrôle à distance peut être bloqué si vous utilisez un répondeur téléphonique et que celui-ci s'active plus rapidement que la centrale.

Il faut dans ce cas régler le nombre de tonalités entrantes de la centrale afin que celle-ci décroche avant le répondeur. Vous pouvez également désactiver votre répondeur téléphonique si cela est possible.

Si vous souhaitez utiliser votre répondeur téléphonique et contrôler la centrale à distance, il faudra utiliser l'option GSM en insérant une carte SIM dans la centrale. Celle-ci disposera d'une ligne téléphonique totalement indépendante de votre ligne fixe et du répondeur.

L'utilisateur contrôle la centrale à distance, il appelle le numéro de téléphone sur lequel la centrale est reliée (box internet ou GSM), la centrale décroche après le nombre de tonalités défini (la valeur par défaut est 07 fois).

Par exemple : choisir 05 sonneries

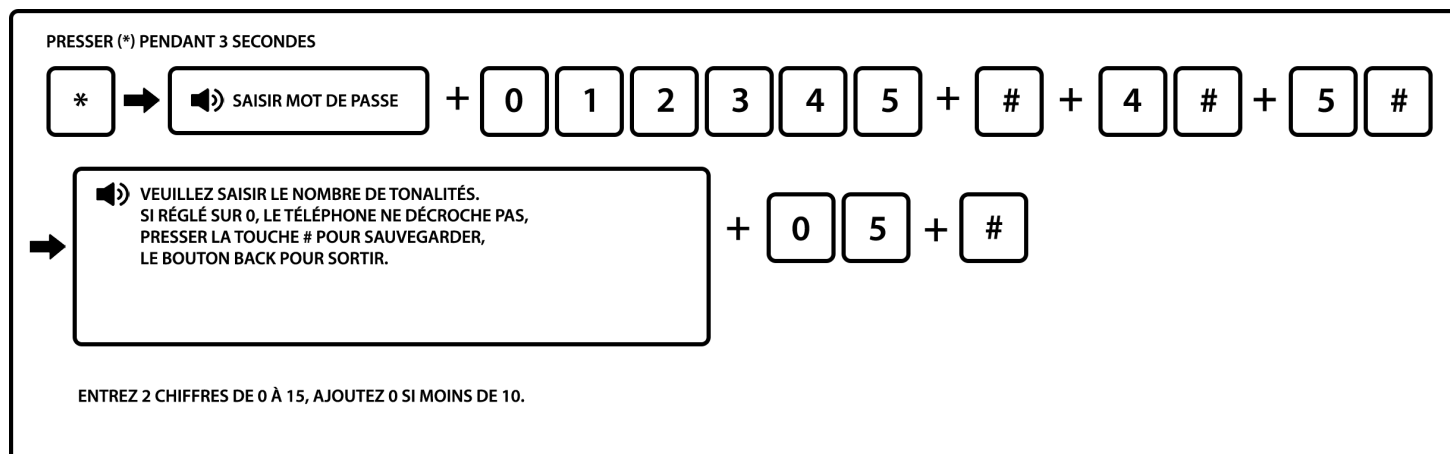

Note : Le nombre maximal de tonalités est 15, si réglé sur 00, la centrale ne décroche pas si elle est branchée sur une box internet. Si elle est sur le réseau GSM, la centrale décroche immédiatement.

6.4.6 Régler l'inspection de perte du signal d'un détecteur

La centrale inspecte le statut des détecteurs à un intervalle qui peut être modifié. Lorsque vous voyez l'un de vos détecteurs clignoter dans la journée c'est pour effectuer un test de communication. Si aucune réception, le détecteur est alors perdu. Si l'un des accessoires est perdu par la centrale un message apparaîtra sur l'écran LCD avec le numéro de détecteur concerné. Il faudra dans ce cas identifier la cause de cette perte : problème de pile, détecteur endommagé ... Par défaut le délai est programmé sur 00. Nous conseillons de laisser ce réglage par défaut. Il existe une double inspection : 1 : par la centrale 2 : par les détecteurs. Si vous laissez le délai sur 00 pour la centrale, l'inspection se fera tout de même par les détecteurs.

Par exemple : régler l'intervalle d'inspection de perte du détecteur sur 08 heures.

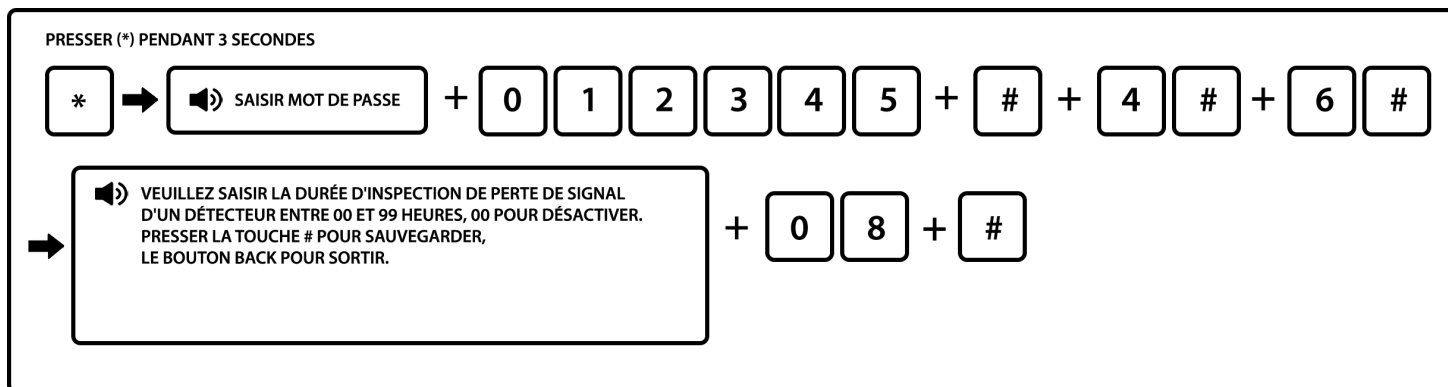

Note : Si 00, fonction désactivée

6.4.7 Régler l'indication sonore d'armement

Lorsque l'utilisateur active/désactive la centrale, la sirène interne de la centrale et les sirènes externes émettent un son ou non pour l'indiquer (le réglage par défaut est désactivé).

Par défaut seule la synthèse vocale de la centrale effectue une indication vocale d'armement / désarmement.

Exemple : Mettre lors de l'activation / désactivation une indication sonore sur une sirène

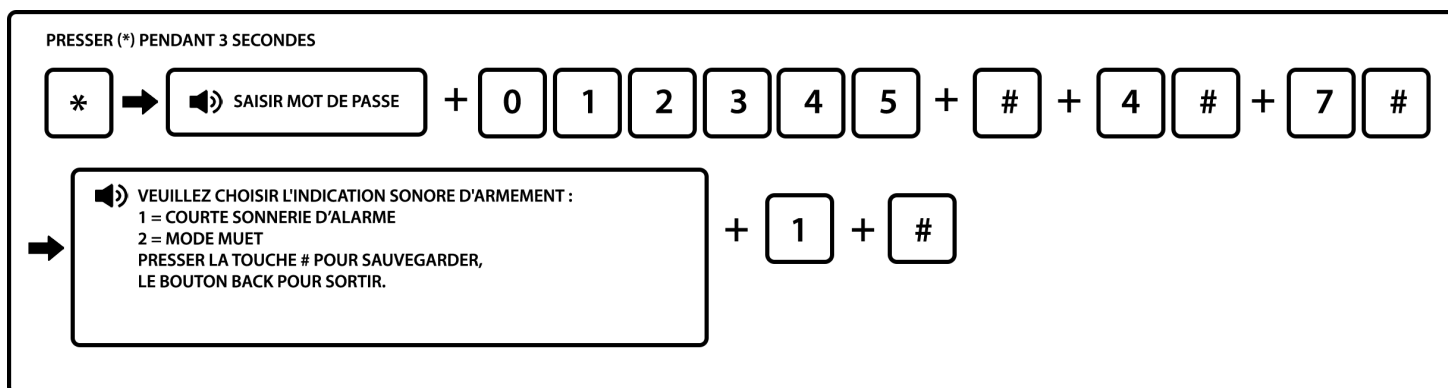

6.4.8 Régler le rapport d'armement par SMS

Régler l'activation ou non du rapport d'armement au système (désactivé par défaut). Cette option ne fonctionne que sur une centrale équipée d'une carte SIM. Vous recevez un SMS à chaque activation / désactivation de la centrale.

Par exemple : régler l'activation/désactivation du rapport au système

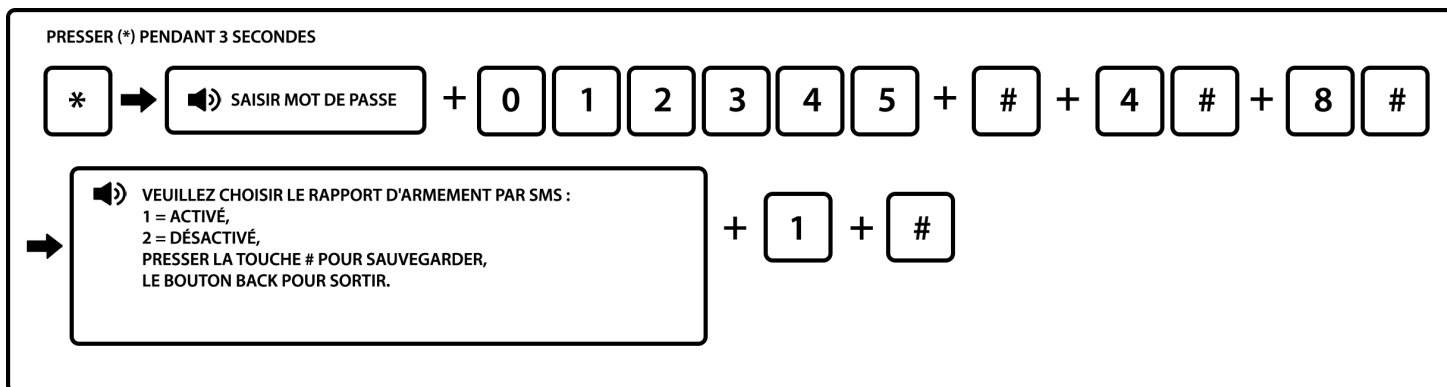

Note : Veuillez-vous référer au tableau 6.9

6.4.9 Autres réglages

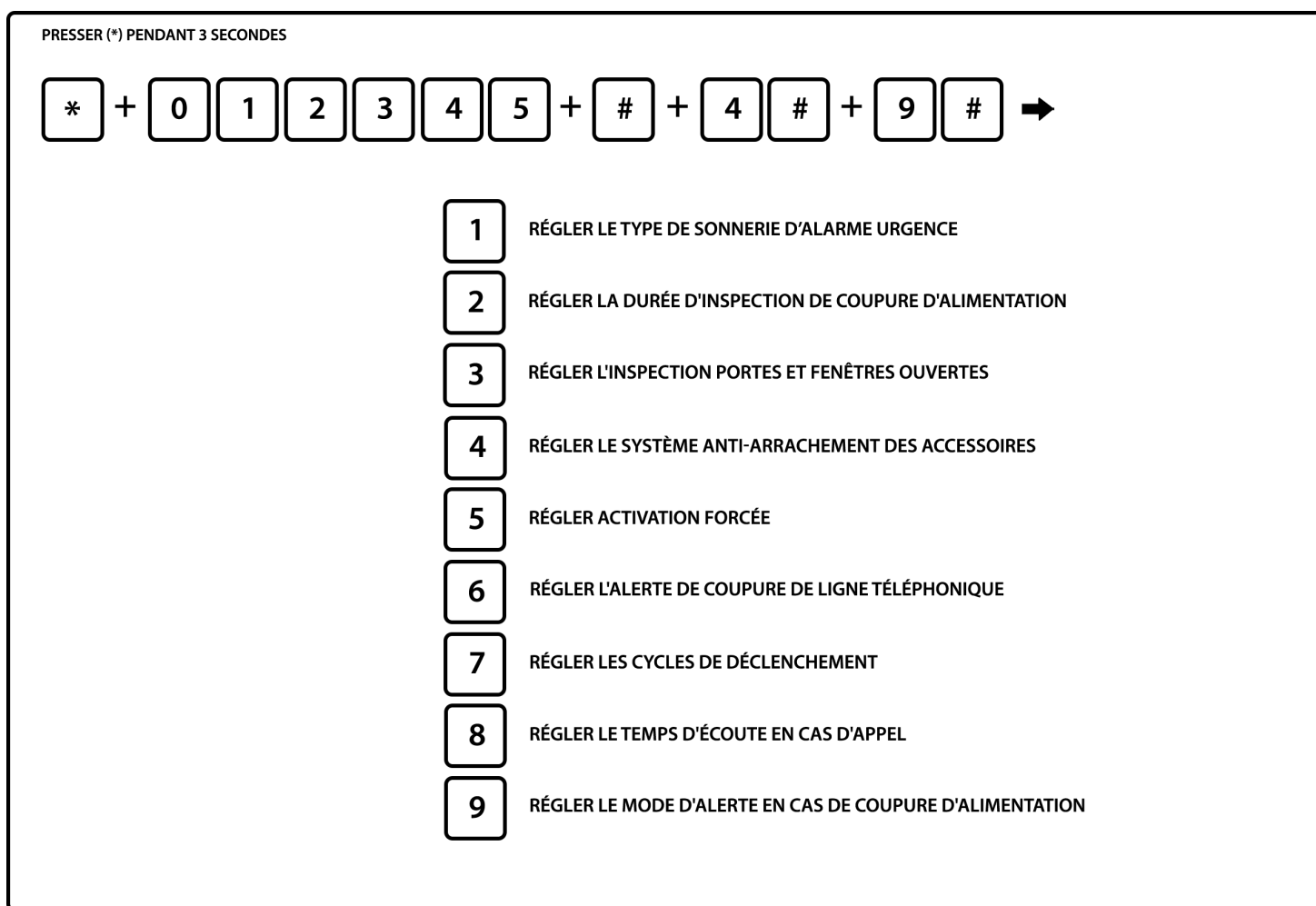

6.4.9.1 Régler le type de sonnerie d'alarme d'urgence

Ce type d'alarme vous permettra d'envoyer une alerte pour les zones d'urgence : Urgence, médical et incendie.

Ces zones d'urgence sont activées en appuyant 3 secondes sur les touches numériques 1, 2 ou 3 de la centrale ou le bouton SOS de la télécommande.

L'alarme d'urgence est par défaut en mode silencieuse, c'est-à-dire qu'elle fera uniquement l'appel aux numéros enregistrés dans la centrale. Vous avez la possibilité de la mettre en mode tonique, sonnerie ou muette.

Par exemple : régler le type de sirène d'alarme sur tonique

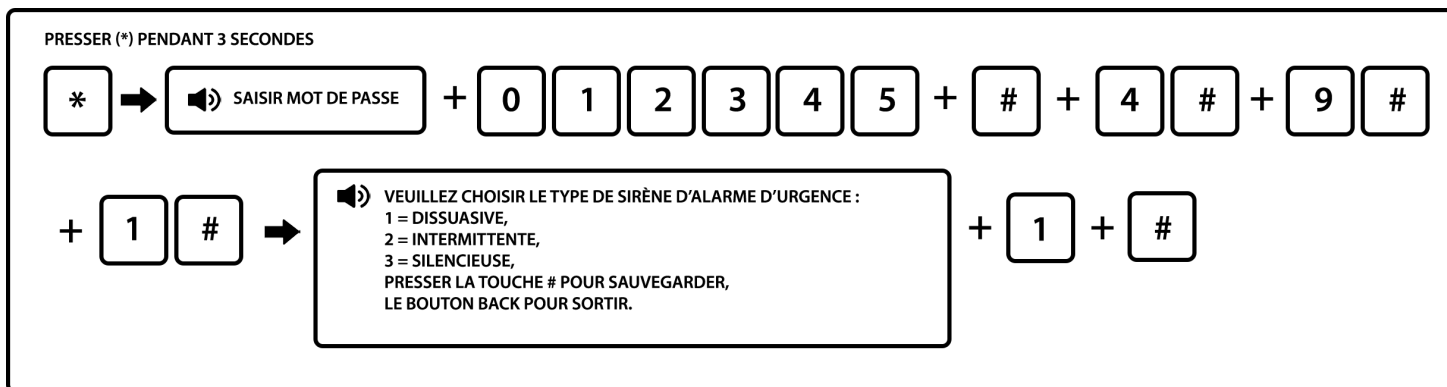

6.4.9.2 Régler la durée d'inspection de coupure d'alimentation

Vous pouvez être averti directement sur votre téléphone en cas de coupure de courant par appel téléphonique si votre centrale est reliée à votre box internet ou par SMS si vous utilisez l'option GSM. En cas de coupure de courant, l'alarme se déclenche en mode silencieux (la sirène ne sonne pas), et l'alerte est effectuée. Vous pouvez choisir le délai avant que la centrale n'active ce mode d'alerte de 1 à 255 minutes. Par défaut il est de 30 minutes.

Exemple : déterminer un temps de 15min avant que la centrale vous prévienne de la coupure de courant.

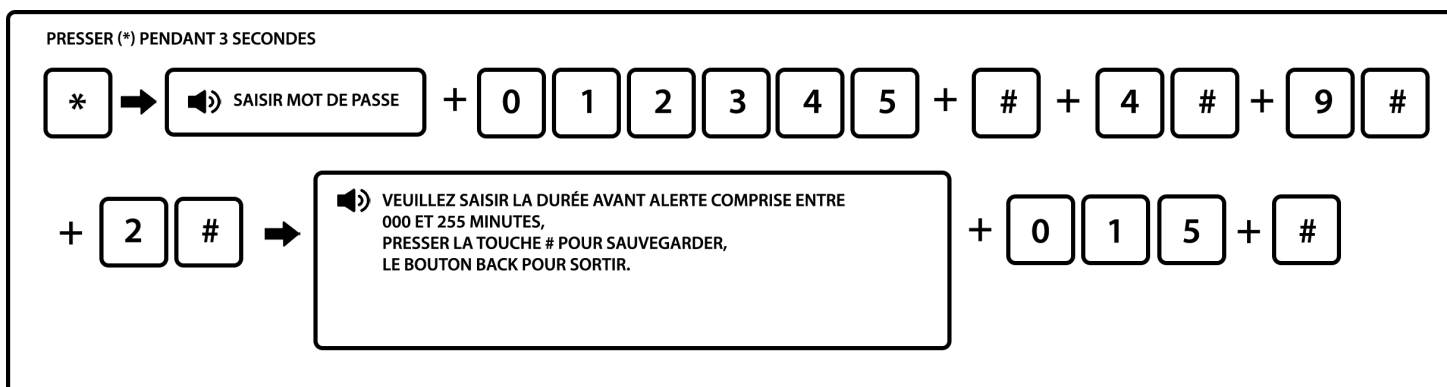

Exemple : désactiver l'alerte alimentation coupée

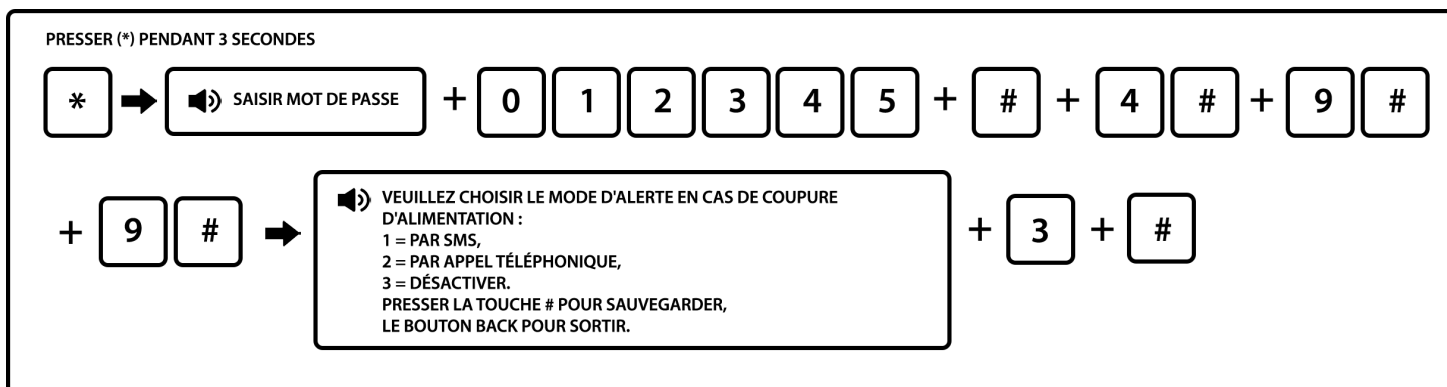

Note : Pour une durée inférieure à 100, ajoutez 00. Exemple pour 9 minutes : 009

6.4.9.3 Régler l'inspection des portes et fenêtres ouvertes

Si vous souhaitez contrôler que l'ensemble de vos portes et fenêtres sur lesquelles vous avez positionné un détecteur d'ouverture sont bien fermées, vous devez activer cette option.

Si une porte ou fenêtre est restée ouverte, la centrale affiche le numéro du détecteur sur son écran LCD. L'activation de la centrale sera dans ce cas impossible. La centrale diffusera un message vocal indiquant que l'activation est impossible. Dans ce cas identifiez sur l'écran LCD le numéro de détecteur et trouvez rapidement la porte ou fenêtre restée ouverte.

Cette fonction n'est valable qu'en mode d'activation total.

Exemple : Activer le contrôle du détecteur d'ouverture

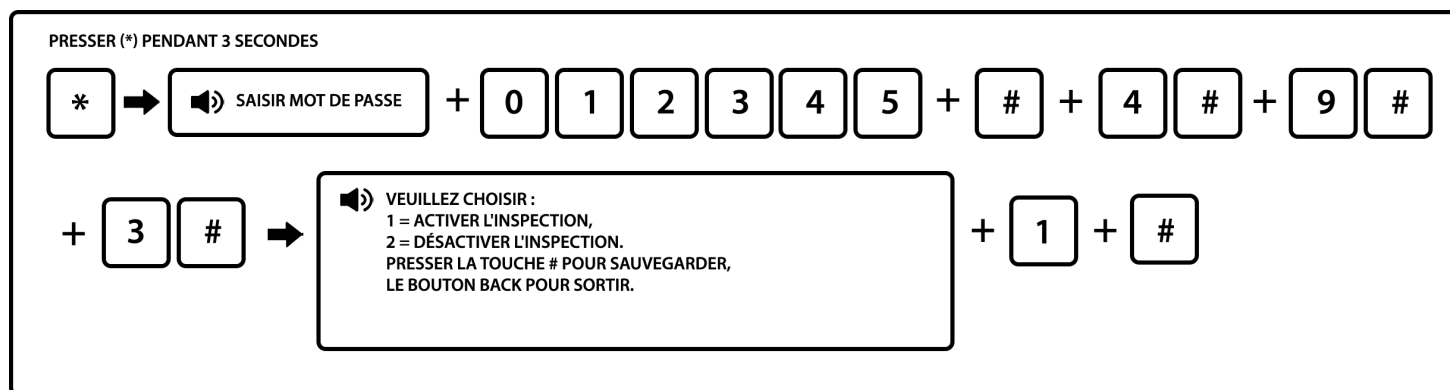

6.4.9.4 Régler le système anti-arrachement des accessoires :

En cas de vandalisme, le système anti-arrachement des détecteurs envoie un signal à la centrale qui déclenche la sirène. Il est donc important de laisser cette option activée. Cependant, si vous souhaitez désactiver temporairement cette option le temps de faire certaines manipulations sur un détecteur comme le changer de place ou changer les piles, cette manipulation vous sera utile.

Exemple : désactiver le contrôle du détecteur anti-arrachement

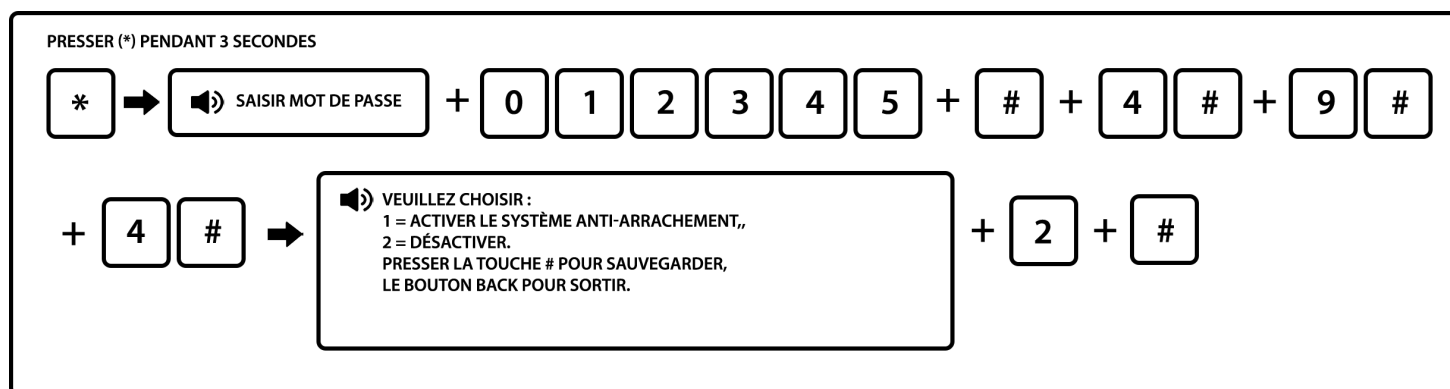

Note : Pensez à réactiver cette option une fois vos manipulations faites sur le détecteur.

6.4.9.5 Régler l'activation forcée :

Si elle est activée, en cas de problème sur un détecteur, le système peut être activé et envoyer le message contourner le problème de détecteur à la centrale. Si l'activation forcée est désactivée, le système ne peut être activé (activation forcée désactivée par défaut). Cela peut être utile si vous avez activé la fonction contrôle des ouvertures portes et fenêtres ou si l'un de vos détecteurs n'a pas plus de batterie car l'armement de la centrale sera dans ces cas impossible en mode total. Cette fonction vous permettra de forcer l'activation.

Exemple : activer l'activation forcée

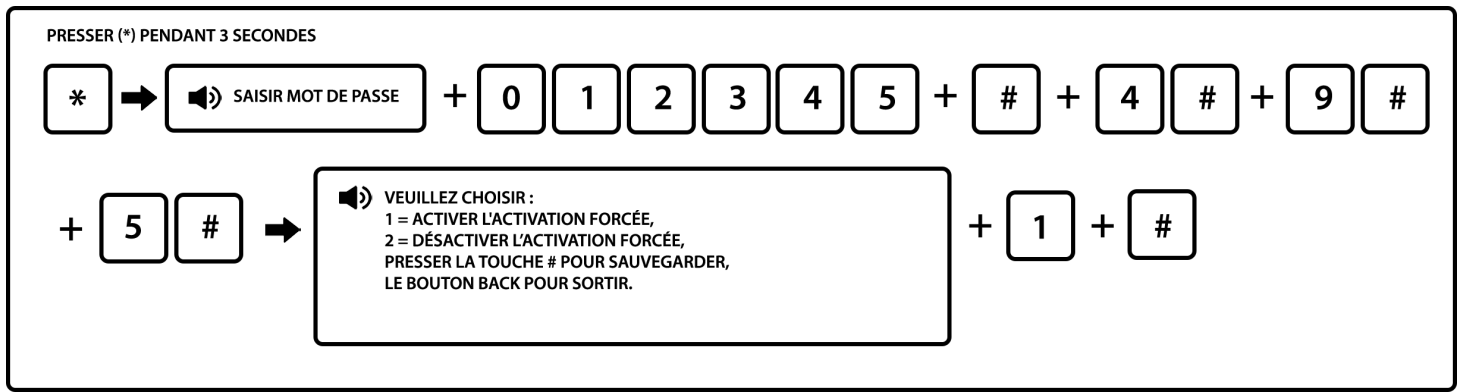

6.4.9.6 Régler l'alerte de coupure de ligne téléphonique

La centrale est dotée d'un système d'alerte en cas de coupure de ligne téléphonique. Si la coupure est de plus de 20 secondes, la centrale déclenche la sirène (sirène ou bip).

Le réglage par défaut est un son de sirène.

Exemple : Désactiver l'alerte de coupure de ligne téléphonique

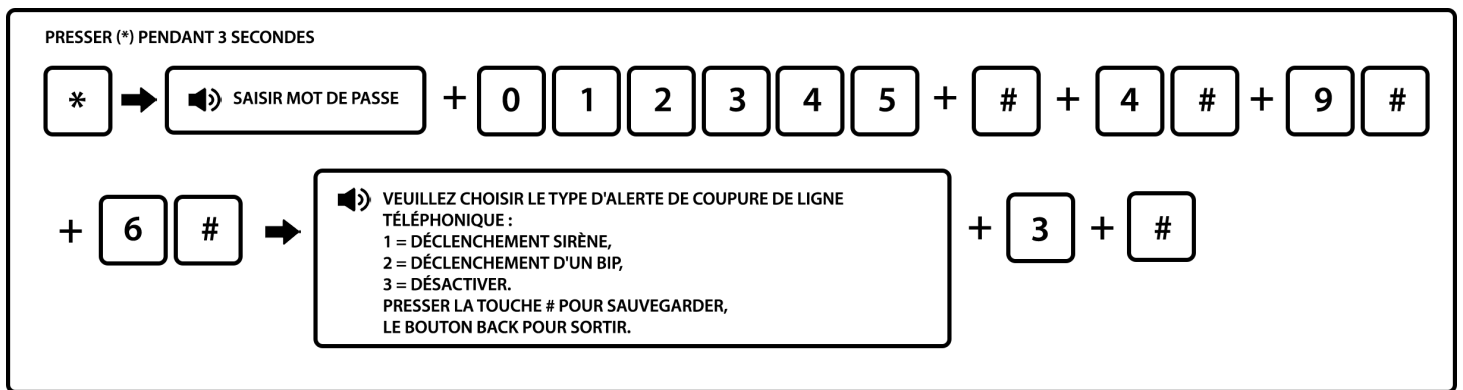

ATTENTION : Des mises à jour des box internet sont réalisées régulièrement par les différents opérateurs (généralement pendant la nuit). Dans ce cas à la fin de la mise à jour, la box est redémarrée et votre ligne téléphonique est indisponible pendant plus de 20 secondes. Si vous activez l'option alerte coupure de ligne téléphonique, la centrale déclenchera la sirène.

6.4.9.7 Régler les cycles de déclenchement

Il est possible de choisir entre 2 cycles de déclenchement :

- Cycle unique : Si un détecteur déclenche la centrale, celui-ci sera inactif tant que la centrale n'est pas désactivée et de nouveau armée.
- Cycle illimité : Si un détecteur déclenche la centrale, celui-ci restera actif même si la centrale n'est pas désactivée.

Exemple : Régler le cycle de déclenchement sur cycle unique

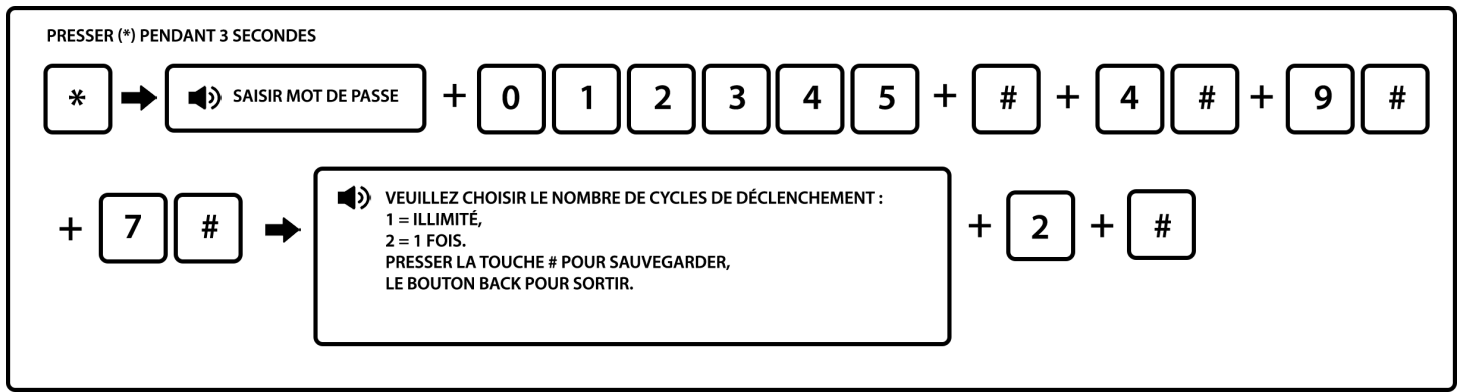

6.4.9.8 Régler le temps d'écoute en cas d'appel

En cas de déclenchement, si votre centrale est reliée à votre box internet ou utilise le GSM, celle-ci vous appellera pour vous avertir. La centrale dispose d'un micro vous permettant d'écouter ce qu'il se passe à proximité de la centrale pendant une durée pouvant aller de 10 à 255 secondes.

Exemple : régler le temps d'écoute sur 020 secondes.

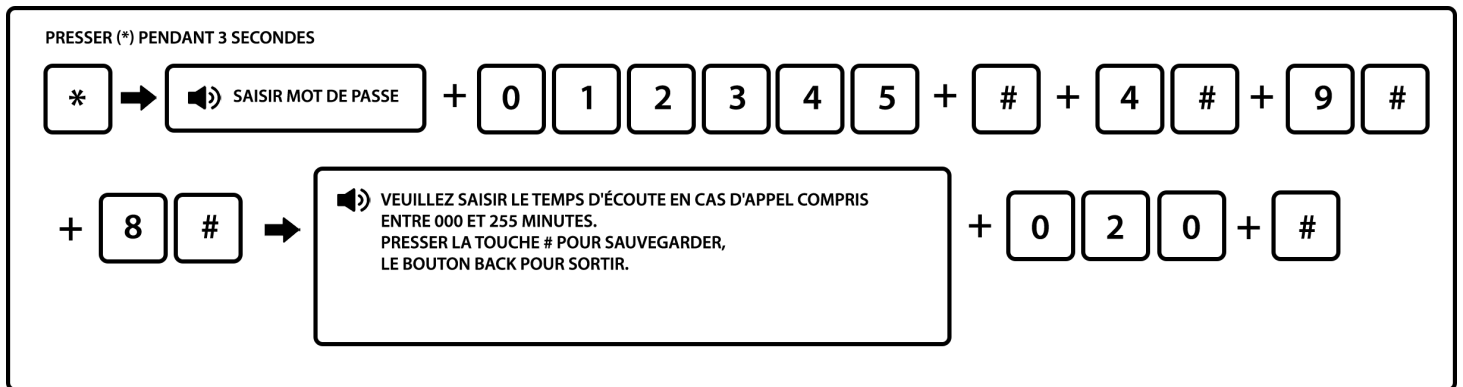

Note : La valeur par défaut est de 10 secondes.

6.4.9.1 Régler le mode d'alerte en cas de coupure d'alimentation

Vous pouvez recevoir une alerte par SMS (uniquement avec l'option GSM) ou par appel téléphonique en cas de coupure d'alimentation.

Exemple : Désactiver l'alerte.

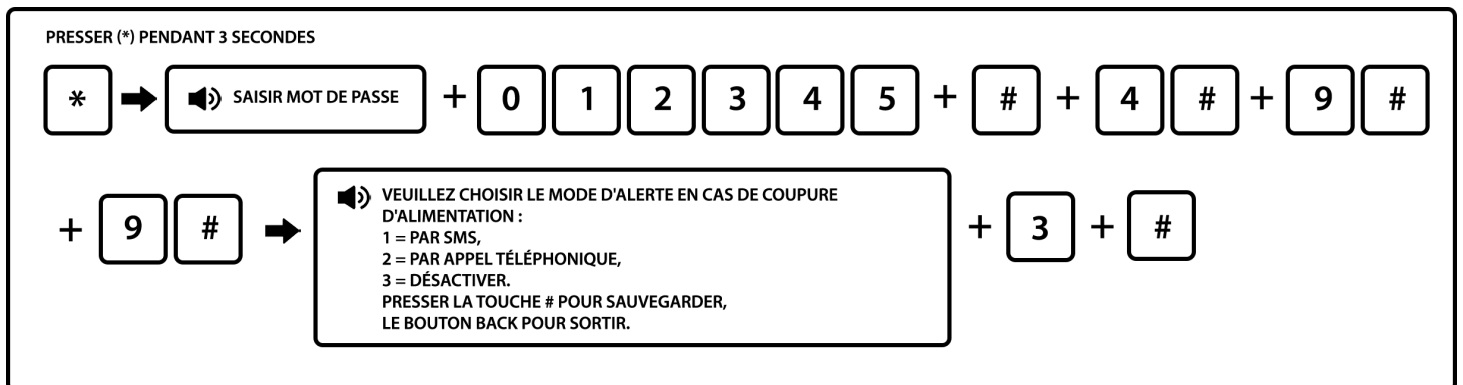

6.5 Gestion des accessoires sans fil

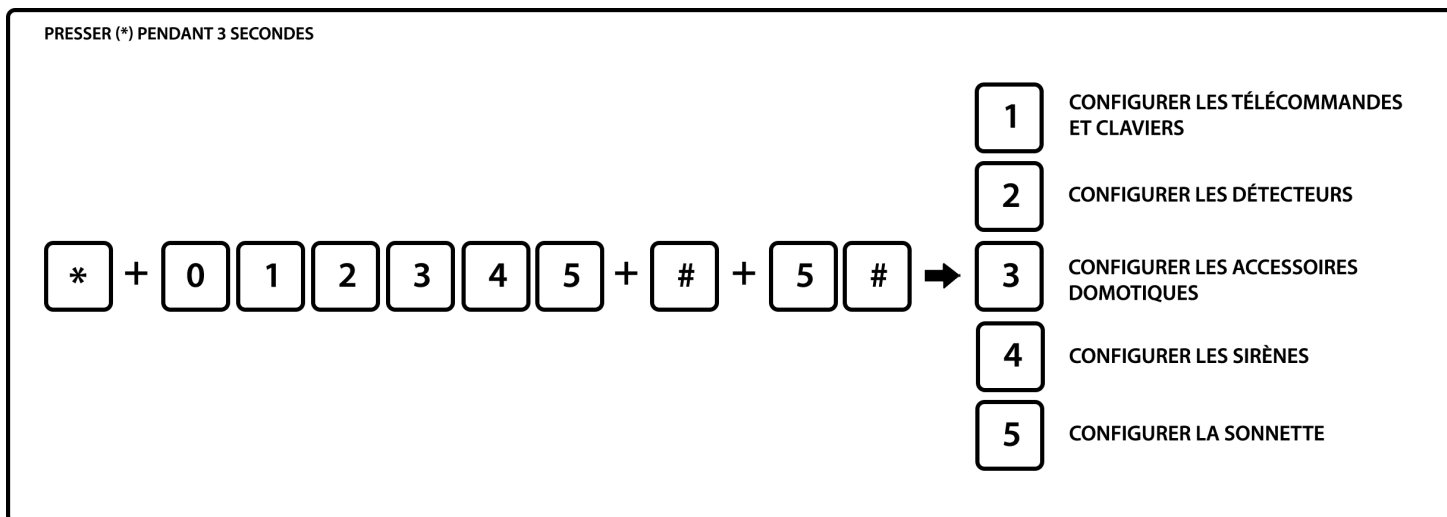

6.5.1 Configurer les télécommandes et claviers

Une télécommande et un clavier digicode déporté s'enregistrent de la même manière. Vous pouvez enregistrer jusqu'à 8 télécommandes et/ou claviers sur votre centrale.

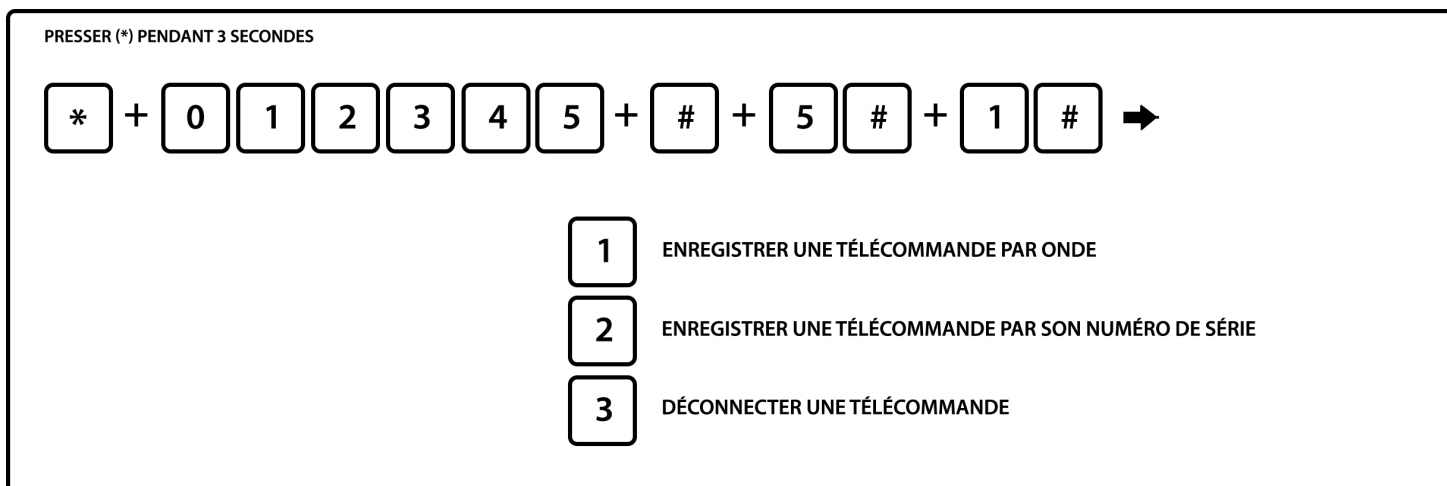

6.5.1.1 Enregistrer une télécommande par onde

Exemple : Enregistrer la télécommande numéro 3

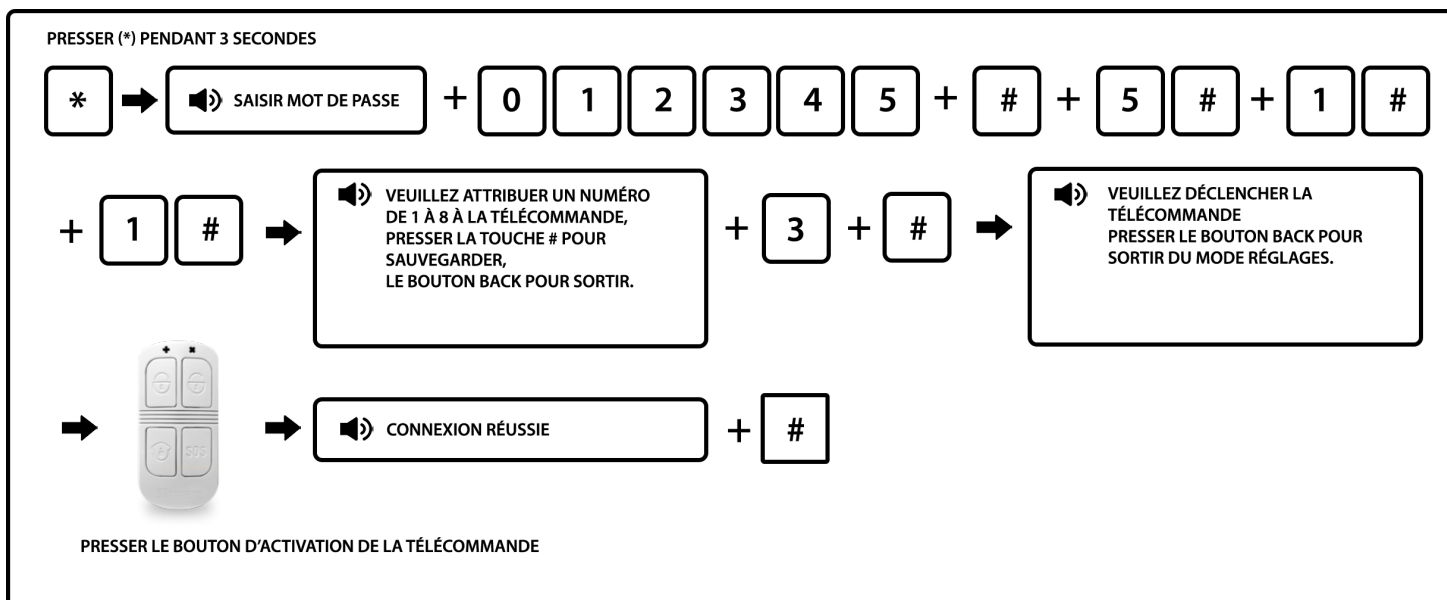

Le numéro de la télécommande correspond à l'emplacement de la télécommande de 1 à 8. Vous pouvez connecter jusqu'à 8 télécommandes/claviers.

6.5.1.2 Enregistrer télécommande par son numéro de série

Exemple : Enregistrer une télécommande en 8^e position avec son numéro de série. Si vous ne disposez pas d'un numéro de série sur votre télécommande, veuillez-vous référer à la procédure 6.5.1.1

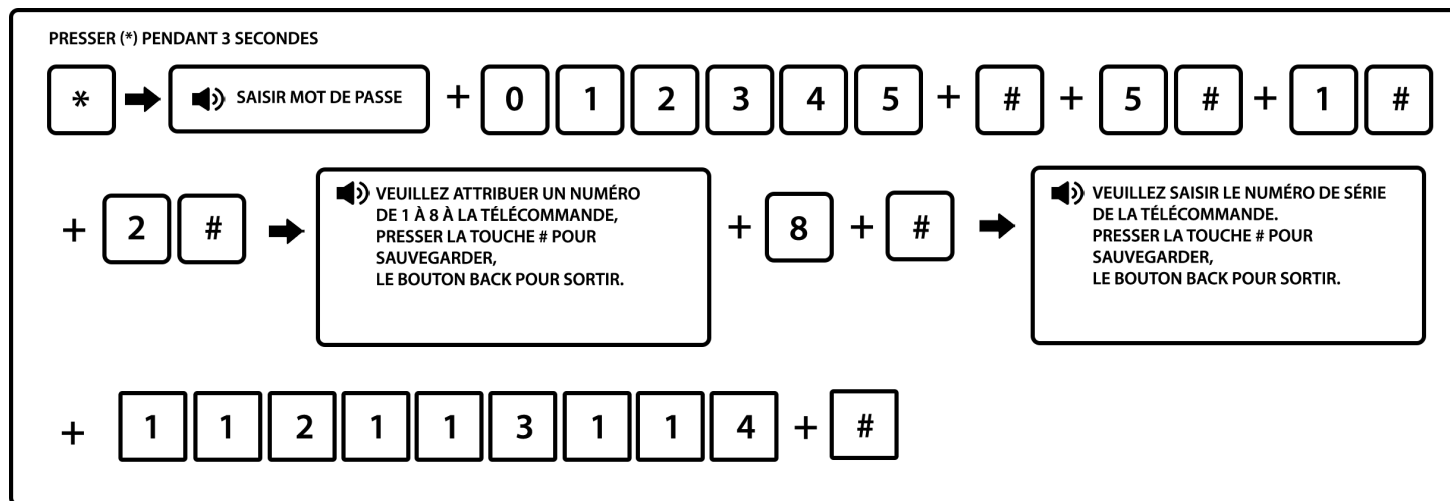

Le numéro de la télécommande correspond à l'emplacement de la télécommande de 1 à 8. Vous pouvez connecter jusqu'à 8 télécommandes/claviers.

6.5.1.3. Déconnecter télécommande

Exemple : Déconnecter la télécommande 5

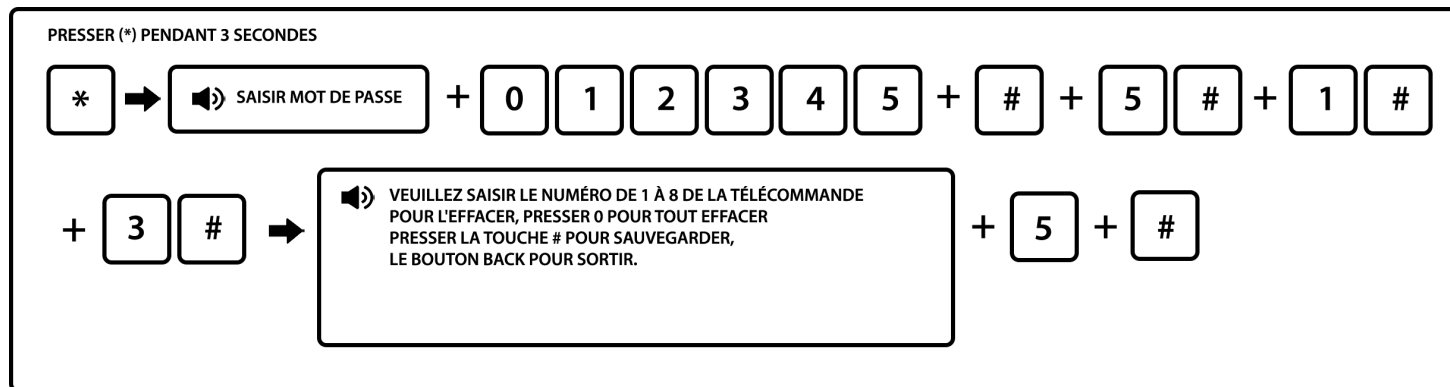

6.5.2 Configurer les détecteurs

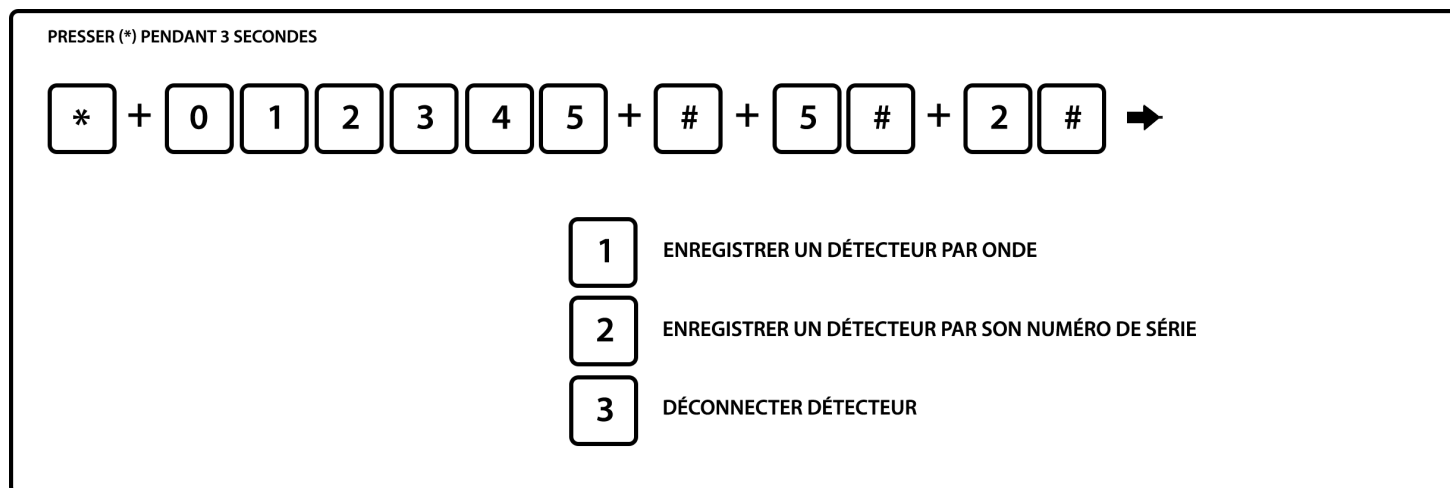

La liaison entre la centrale et ces accessoires est de 100 mètres en champ libre.

Cette liaison est réduite à chaque fois que l'on traverse un mur ou dalle ou autres matériaux : Entre - 10 et - 25 mètres selon le type de cloison ou dalle.

Toutefois, il est possible d'ajouter un répéteur de fréquence permettant d'augmenter la distance à 500 mètres en champ libre.

6.5.2.1 Enregistrer un détecteur par onde

Exemple : Enregistrement d'un détecteur en position 09 sur la centrale

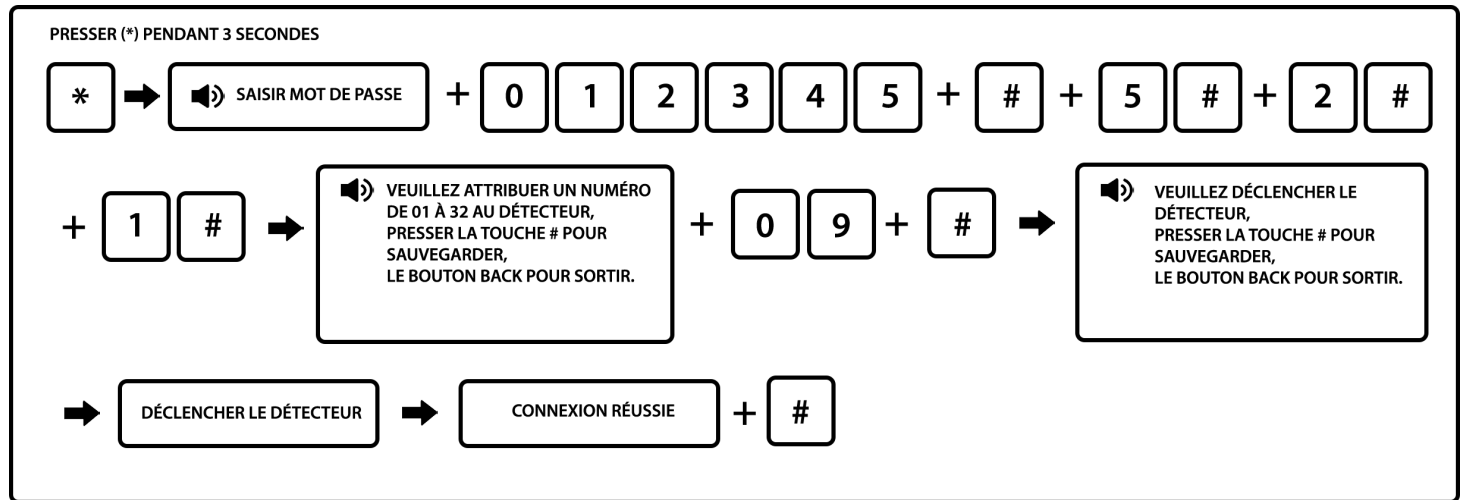

Note : Veuillez attribuer un numéro de 01 à 32 au détecteur = Emplacement de 01 à 32. Vous pouvez connecter jusqu'à 32 détecteurs.

6.5.2.2 Enregistrer un détecteur par son numéro de série

Exemple : Enregistrer un détecteur en 7^e position avec son numéro de série. Si vous ne disposez pas d'un numéro de série sur votre détecteur, veuillez-vous référer à la procédure 6.5.2.1

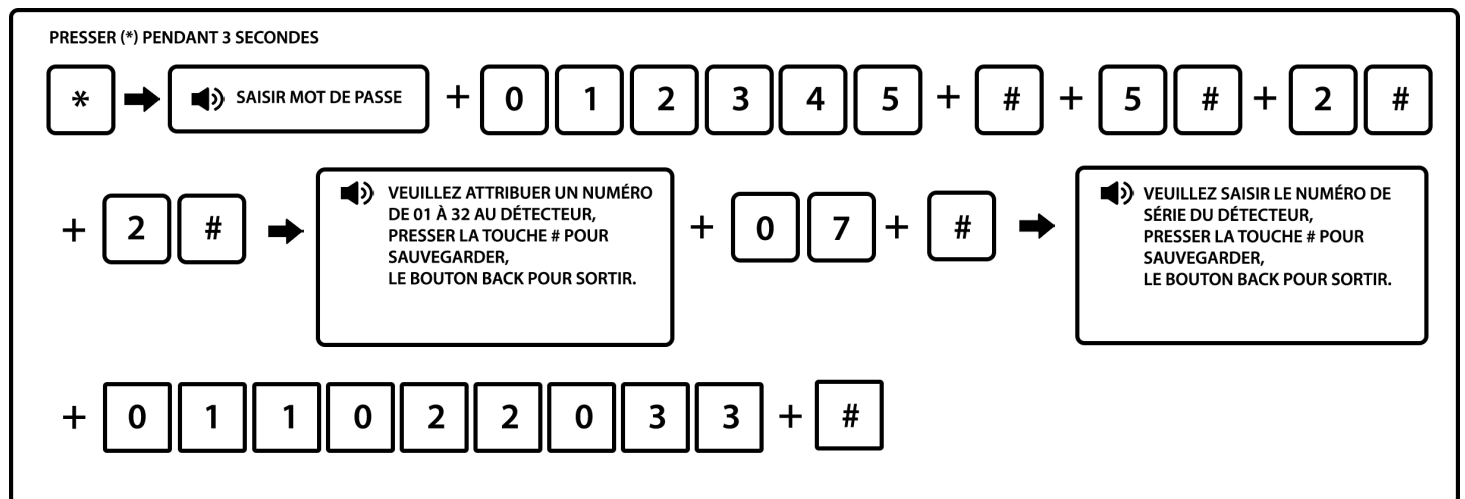

Notes :

1. Veuillez attribuer un numéro de 01 à 32 au détecteur = Emplacement de 01 à 32. Vous pouvez connecter jusqu'à 32 détecteurs.
2. Vous trouverez le numéro de série du détecteur à l'intérieur de celui-ci
Il s'agit d'un code à 9 chiffres se trouvant sur le produit.

6.5.2.3 Déconnecter le détecteur

Exemple : déconnecter le détecteur numéro 03

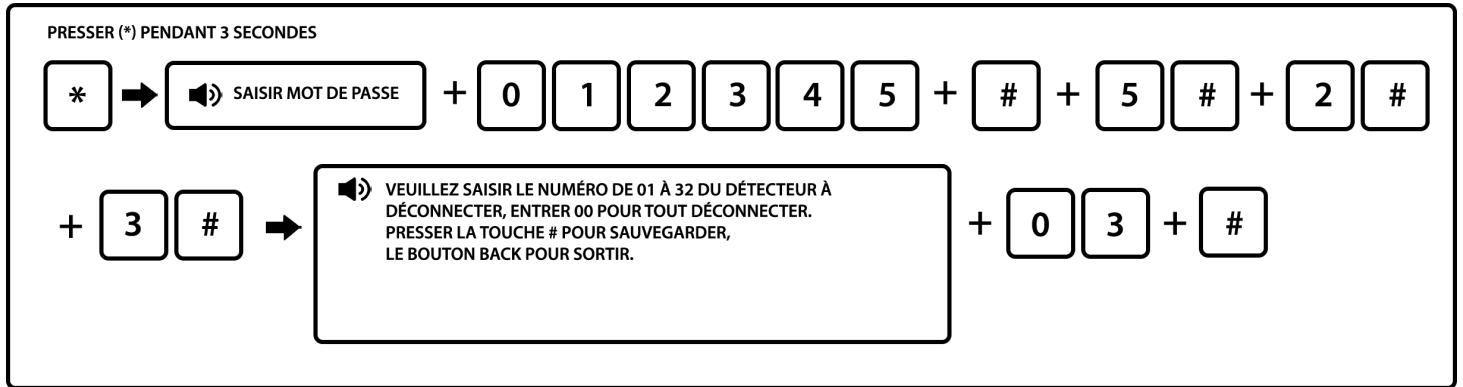

Note : Numéro du détecteur = Emplacement de 01 à 32

6.5.3 Régler interrupteur accessoire (domotique)

Un module domotique vous permet de gérer 3 appareils électriques à distance (3 voies) : des lumières, chauffage électrique...

Vous pouvez gérer ces appareils depuis la centrale ou depuis l'application mobile (avec une carte SIM uniquement).

La puissance maximale des équipements associés au module ne doit pas excéder 500W par voie. Vous pouvez sur une centrale connecter jusqu'à 8 voies domotiques. (2 interrupteurs domotiques avec 3 voies + 1 interrupteur domotique avec 2 voies sur 3).

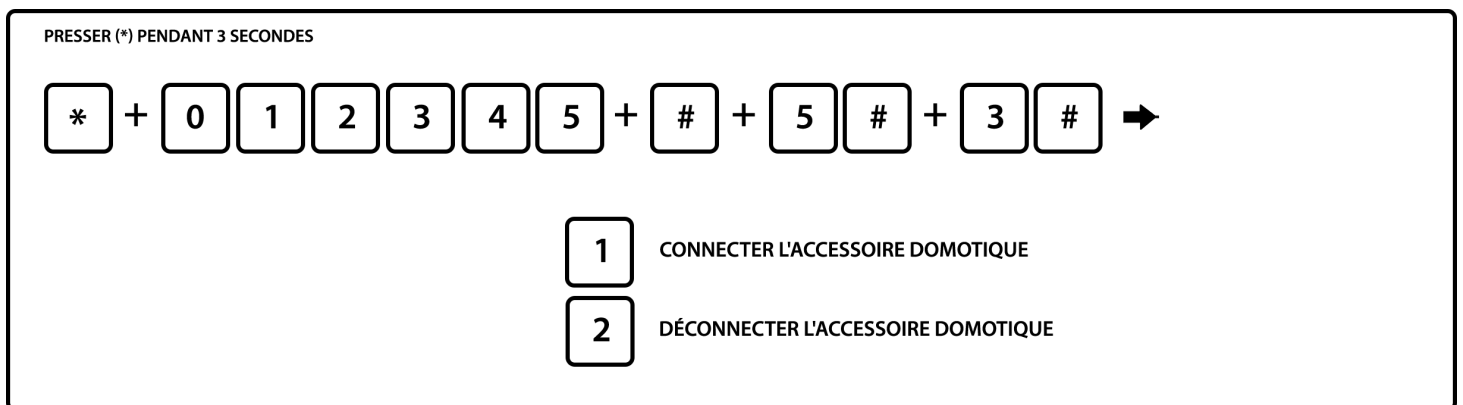

6.5.3.1 Connecter l'accessoire domotique

Exemple : connecter automatiquement la voie 1 de l'interrupteur domotique

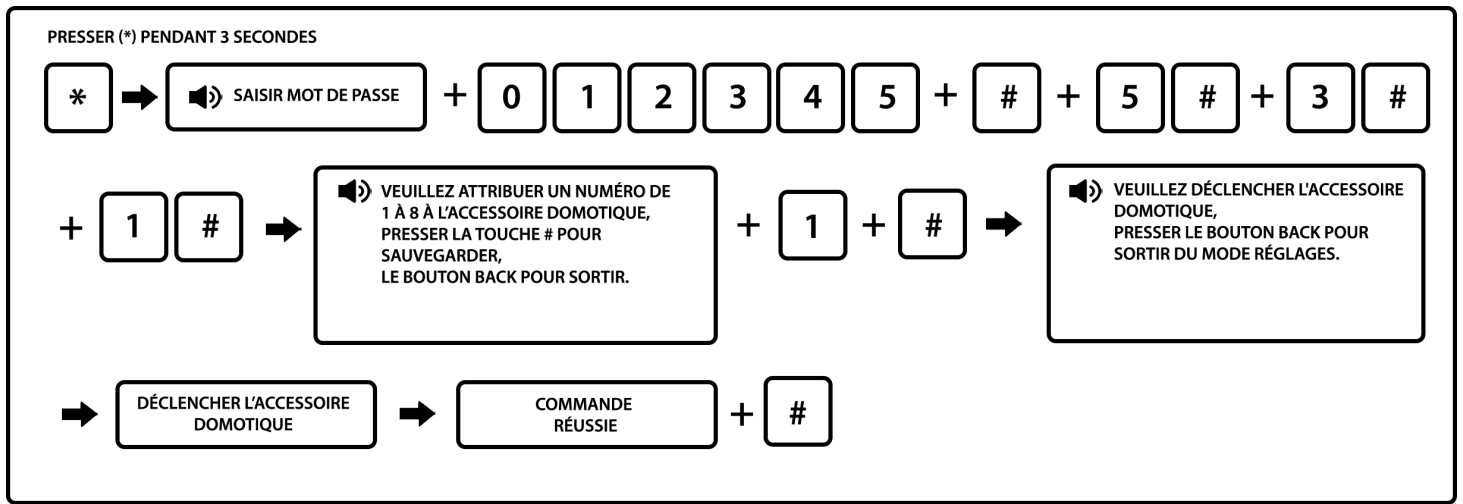

Notes :

1. Déclencher l'interrupteur domotique : après avoir retiré la face avant de l'interrupteur domotique, appuyez sur le bouton noir d'enregistrement se trouvant en bas.
2. Veuillez attribuer un numéro de 1 à 8 à l'accessoire domotique = numéro d'emplacement de 1 à 8. Vous pouvez connecter jusqu'à 8 voies domotiques. Cela représente 2 modules avec 3 voies et 1 module avec 2 voies sur 3.

6.5.3.2 Déconnecter l'accessoire domotique

Exemple : déconnecter la voie 4 des interrupteurs domotiques

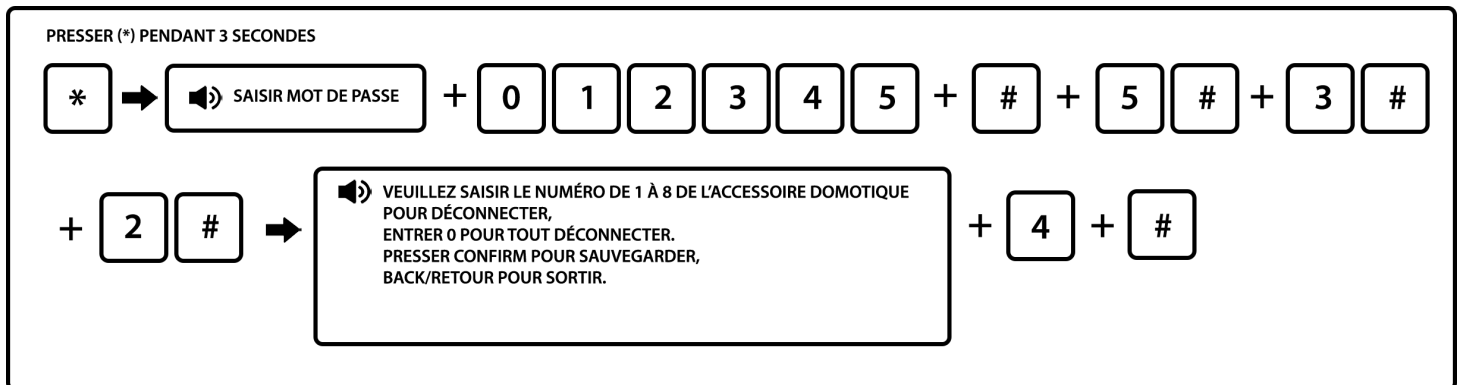

6.5.4 Configurer les sirènes sans fil

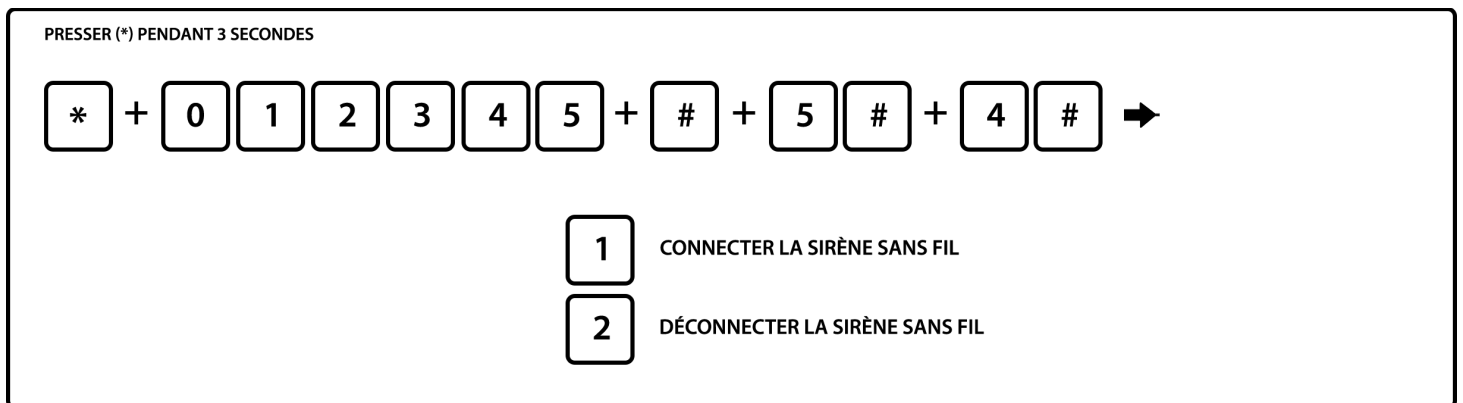

Sirène extérieure :

- Modèle OS334R :

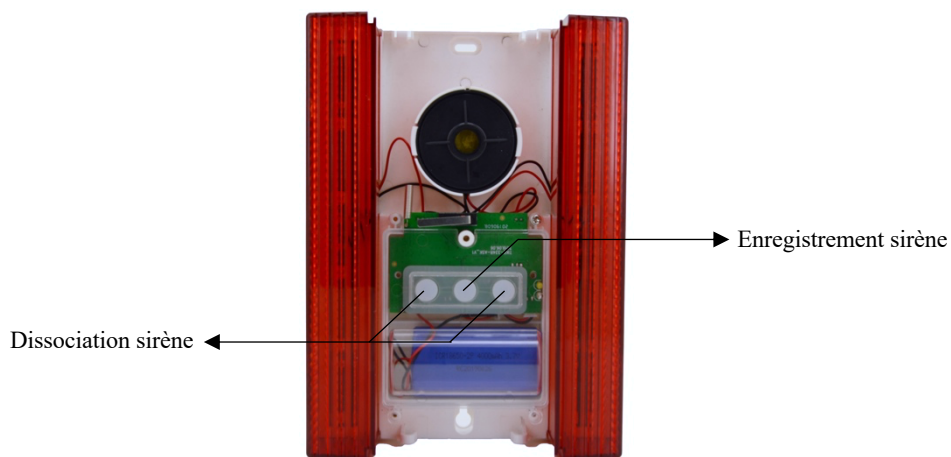

- Modèles OS325R et OS326R

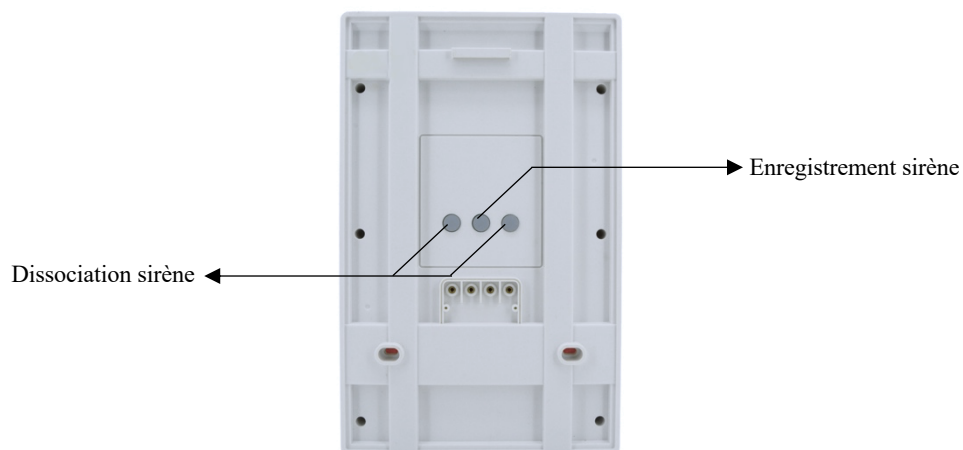

6.5.4.1 Connecter la sirène sans fil

Il faudra au préalable identifier l'emplacement du bouton enregistrement suivant votre modèle de sirène. Ensuite il faut brancher la connectique d'alimentation qui est par défaut débranchée pour le transport. Confère 2.6 Installation de votre sirène.

Pour mettre votre sirène en mode codage, appuyez sur le bouton d'enregistrement de la sirène. Confère 2.6 installation d'une sirène

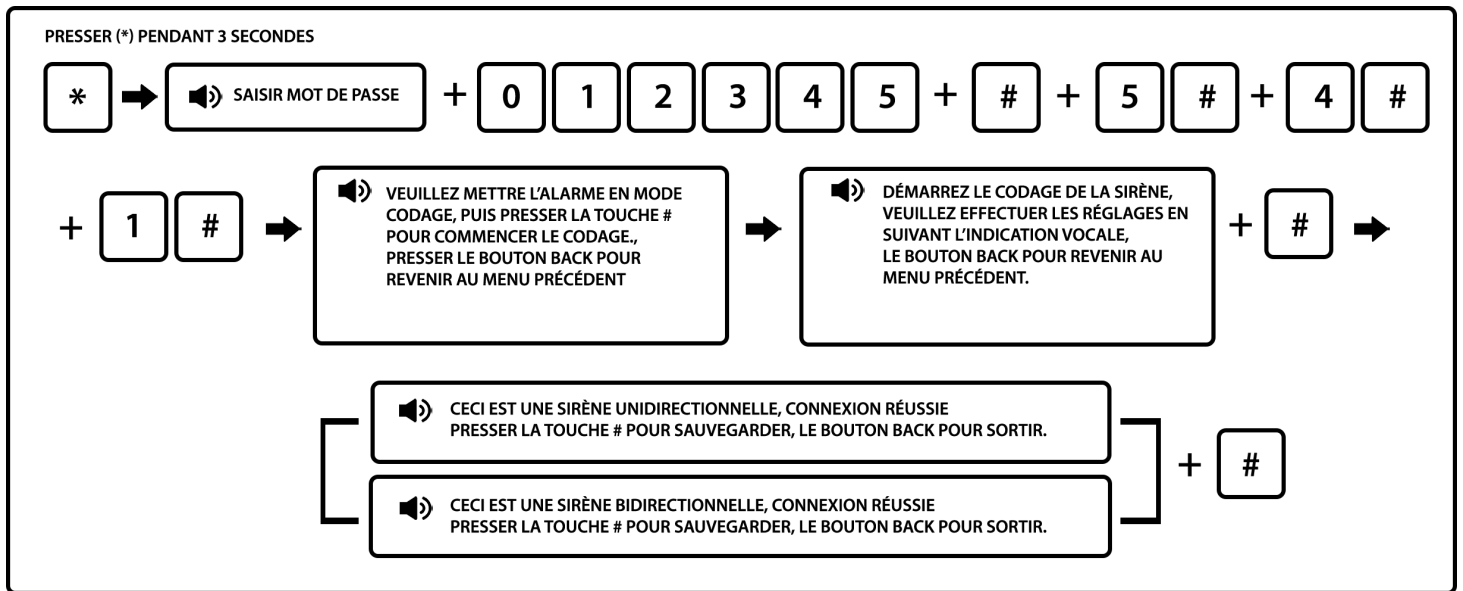

Notes :

1. Si vous devez enregistrer plusieurs sirènes, il faudra déconnecter les batteries des autres sirènes lors de la programmation sinon vous risquez d’avoir un problème de conflit.
2. En mode codage, il faut appuyer 2 fois sur la touche confirme # pour sortie une fois l’enregistrement effectué.
3. Lorsque la sirène sans fil bidirectionnelle émet une alarme de tentative de vandalisme, l’écran LCD affiche une alarme de zone 41 sur la centrale.
4. Une sirène intérieure est une sirène unidirectionnelle. Une sirène extérieure est une sirène bidirectionnelle.

6.5.4.2 Déconnecter la sirène sans fil

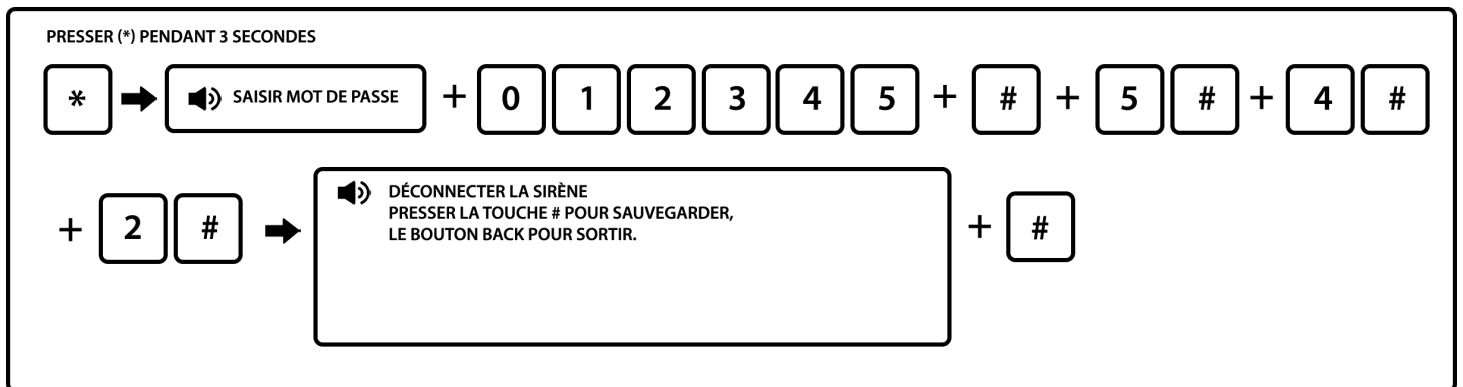

6.5.5 Configurer la sonnette

Vous pouvez ajouter une sonnette d’entrée connectée à votre centrale.

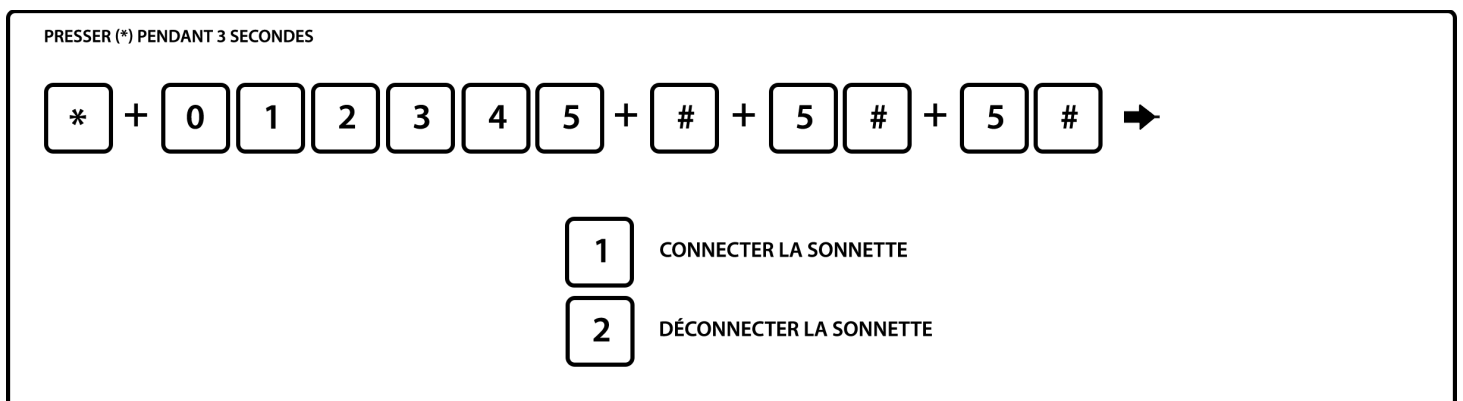

6.5.5.1 Connecter la sonnette

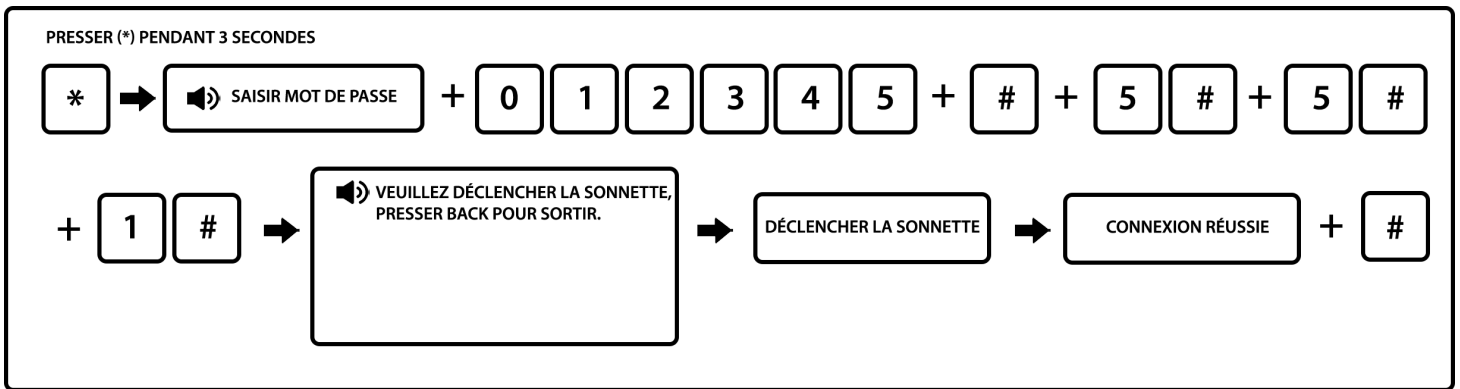

Notes :

1. Il est possible de connecter qu'une seule sonnette.
2. Pour déclencher la sonnette vous devez appuyer sur le bouton sonnerie de la sonnette.

6.5.5.2 Déconnecter la sonnette

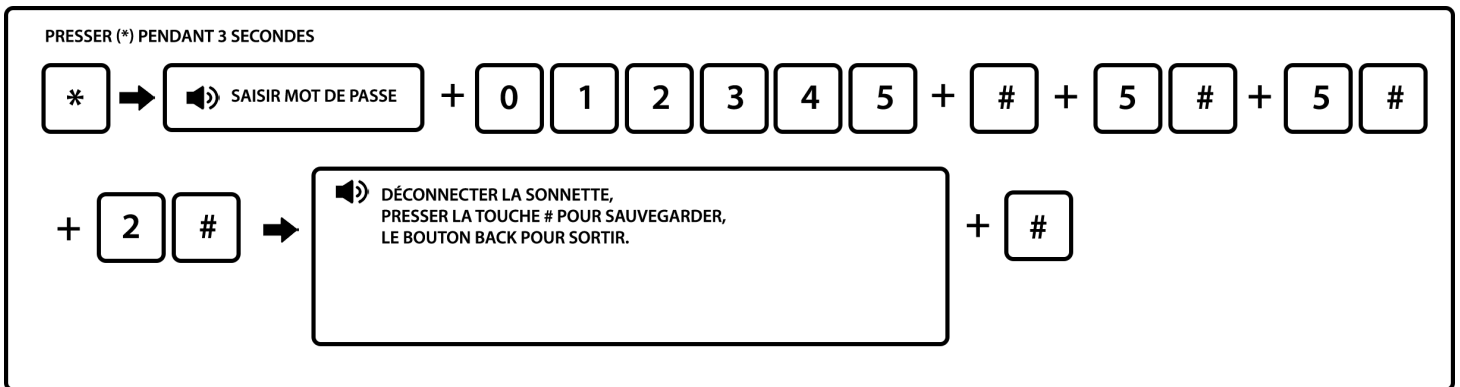

6.6 Réglages des types sur les détecteurs

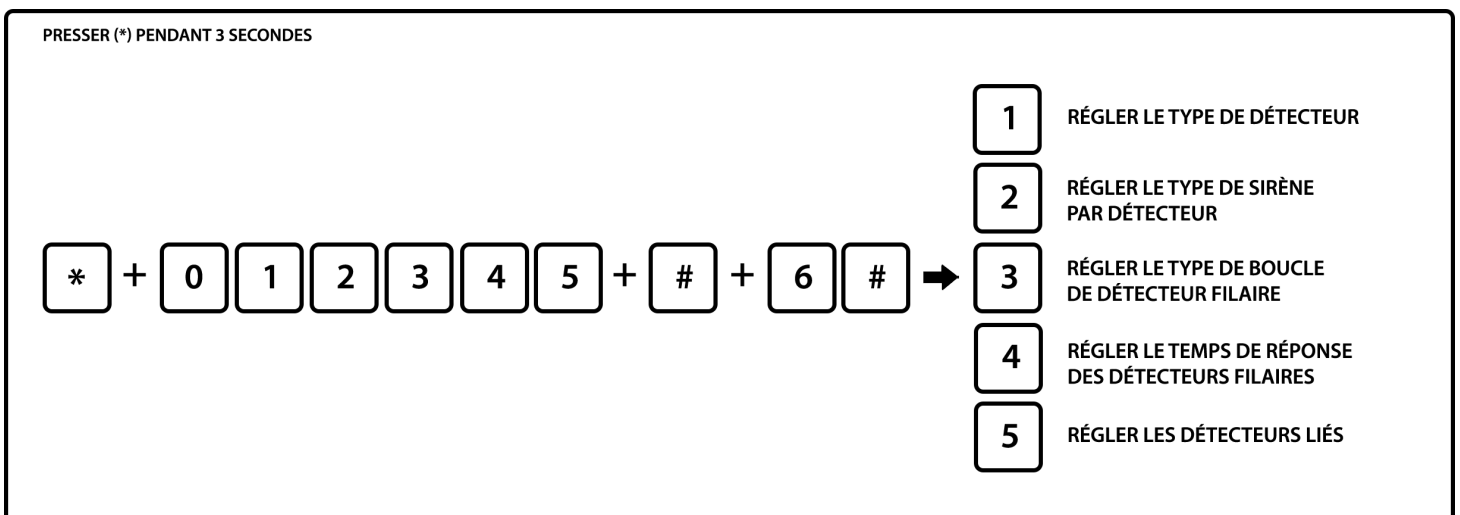

6.6.1 Régler le type de détecteur

Le type d'attribution de zone est comme suit :

- | | | |
|-----------------------|-------------------------|--------------------------------|
| 0- Désactiver | 1- Détecteur avec délai | 2- Périmètre (partiel + total) |
| 3- Intérieure (total) | 4- Urgence | 5- Détection permanente |
| 6- Incendie | | |

1. L'attribution de type de détecteur correspond au mode de fonctionnement (de 0 à 6) du détecteur affiché sur l'écran LCD de la centrale lorsque la zone est déclenchée (de 01 à 40). Si l'attribution est paramétrée sur 0, le détecteur est désactivé. La centrale ne déclenchera pas l'alarme si ce détecteur est désactivé.

2. Le type intérieur (mode total) ne déclenche que si l'alarme est activée.

3. Les types détecteur avec délai (délai d'entrée) et périmètre (mode partiel) ne déclenchent l'alarme que si le système est activé en mode total ou en mode partiel.

4. Les types urgence, incendie et détection permanente déclenchent l'alarme même lorsque celle-ci n'est pas activée.

Exemple : Définir le détecteur 16 en type de détecteur avec délai (délai d'entrée)

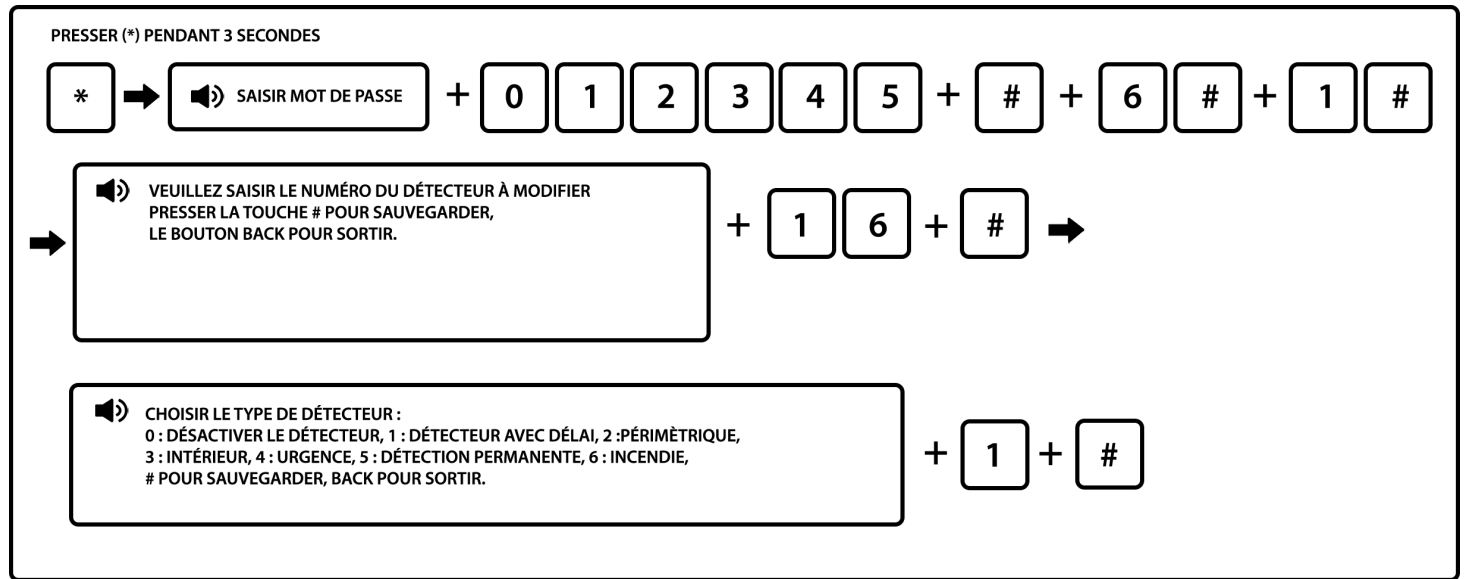

6.6.2 Régler le type de sirène par détecteur

Vous pouvez déterminer un type de sirène spécifique sur chaque détecteur. Vous pouvez par exemple mettre une sirène différente dans votre garage et votre habitation ou différente entre vos détecteurs d'ouverture et vos détecteurs de mouvement. Il existe 3 types de sirènes : Dissuasive, intermittente (BIP BIP) et silencieuse.

Exemple : Définir une sirène intermittente sur le détecteur 23

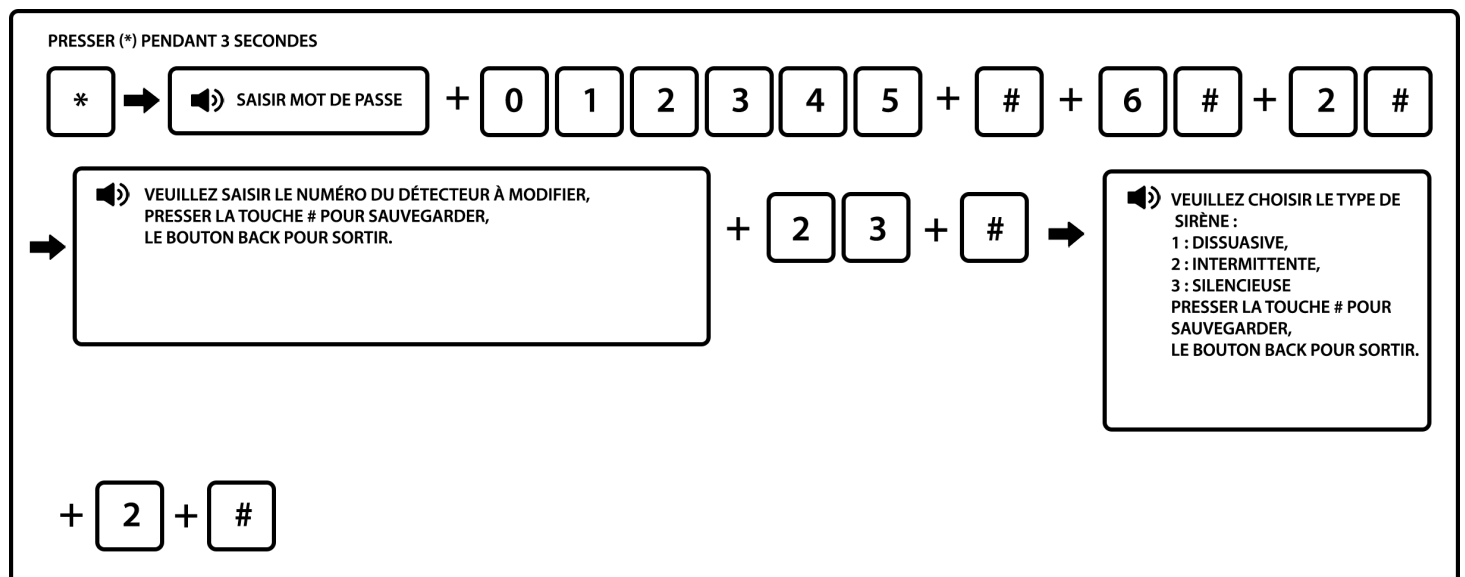

Note : Saisir le numéro du détecteur à modifier = Saisir le numéro d'emplacement du détecteur de 01 à 32.

6.6.3 Régler le type de boucle de détecteur filaire (EOL par défaut)

Les options sont les suivantes :

- 1- Type de boucle EOL : lorsque la valeur de la résistance est 10k en zone normale, lorsque la zone est en boucle ouverte ou raccourcie l'alarme est déclenchée.
- 2- Type de boucle N/C : le raccourci de zone est normal, l'ouverture de la boucle déclenche l'alarme.
- 3- Type de boucle N/F : la boucle ouverte de zone est normale, la fermeture de la boucle déclenche l'alarme.
Exemple : Définir le type de boucle N/O pour la zone 35

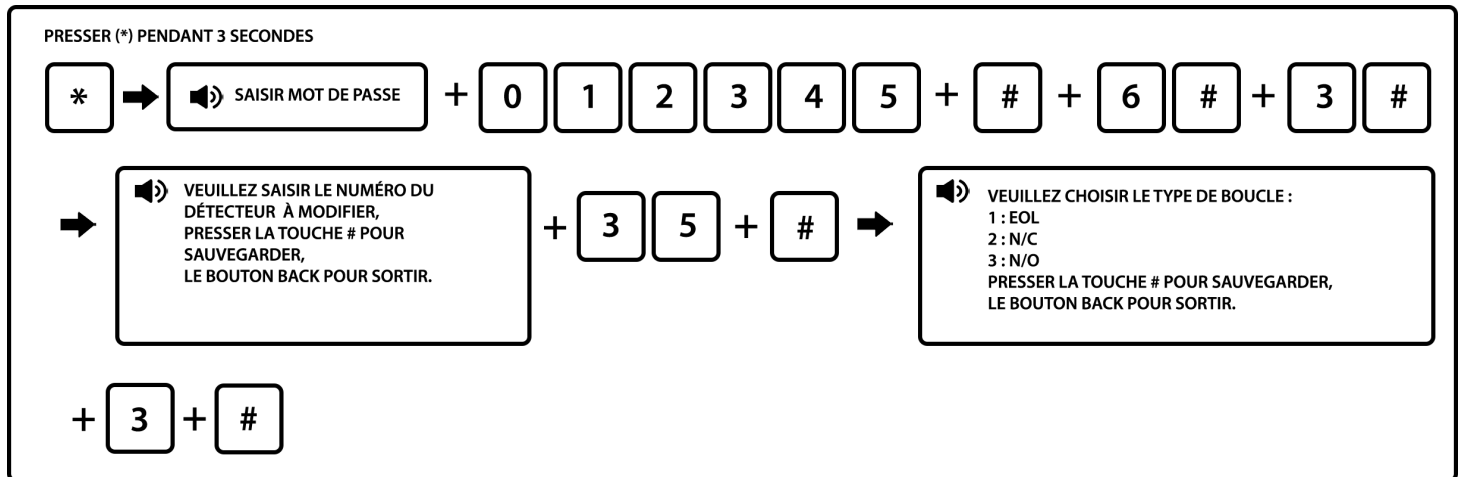

6.6.4 Régler le temps de réponse des détecteurs filaires (500 ms par défaut)

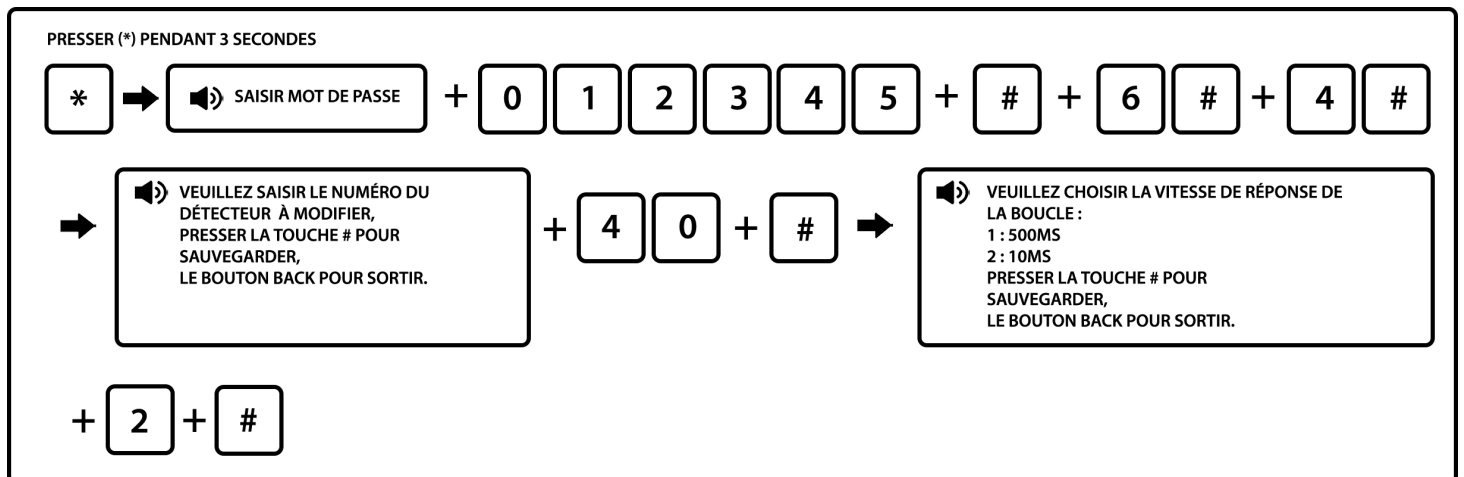

Note : la vitesse moyenne de réponse du détecteur est 500 millisecondes, la vitesse haute ainsi que la vibration du détecteur sont de 10 millisecondes.

6.6.5 Régler les détecteurs liés :

Dans ce menu, vous pouvez activer un déclenchement d'alarme uniquement lorsque certaines conditions sont respectées entre 2 détecteurs.

Lors de la programmation, vous devez entrer en premier lieu le 1^{er} détecteur sélectionné, puis le second sélectionné, puis la durée entre les 2 déclenchements et enfin le mode de correspondance souhaité :

Les options sont les suivantes :

- 1- Mode de déclenchement double SORTIE-ENTREE : le déclenchement des détecteurs 1 et 2 séparément n'activera pas l'alarme. En revanche, le déclenchement du détecteur 1 d'abord, puis celui du détecteur 2 pendant le laps de temps prédéfini permet aux détecteurs 1 et 2 de déclencher l'alarme. Déclencher le détecteur 2 puis le détecteur 1 n'activera pas l'alarme.

Exemple : Vous liez le détecteur 10 avec le détecteur 11, avec un délai de 30 secondes. L'alarme se déclenchera que si le détecteur 10 s'active et si le détecteur 11 s'active dans les 30 secondes suivant l'activation du détecteur 10, dans tous les autres cas l'alarme ne se déclenchera pas.

- 2- Mode de déclenchement simple SORTIE-ENTREE : Le déclenchement du détecteur 1 seule ou du détecteur 2 seule déclenche l'alarme. En revanche, l'activation du détecteur 2 suivie de l'activation du détecteur 1 pendant le laps de temps prédéfini ne déclenche pas l'alarme

Exemple : Vous liez le détecteur 10 avec le détecteur 11, avec un délai de 30 secondes. Si le détecteur 11 s'active sans activer dans les 30 secondes le détecteur 10 l'alarme se déclenchera. Si le détecteur 11 s'active et le détecteur 10 s'active dans les 30 secondes l'alarme ne se déclenchera pas. Si le détecteur 10 s'active sans l'activation au préalable 30 secondes avant du détecteur 11 l'alarme sera déclenchée.

- 3- Mode de déclenchement double de l'alarme : l'activation individuelle des détecteurs 1 ou 2 ne déclenche pas l'alarme, or l'activation des détecteurs 1 et 2 pendant le laps de temps correspondant ces détecteurs déclenchent l'alarme.

Exemple : Vous liez le détecteur 10 avec le détecteur 11, avec un délai de 30 secondes.

- Si le détecteur 10 (ou 11) s'active sans activer dans les 30 secondes le détecteur N°11 (ou 10) : l'alarme ne se déclenchera pas.
- Si le détecteur 10 (ou 11) s'active et que dans les 30 secondes qui suivent le détecteur N°11 (ou 10) s'active : l'alarme se déclenchera.

Tableau récapitulatif :

	Activation du détecteur 1 uniquement	Activation du détecteur 2 uniquement	Activation du détecteur 1 puis du détecteur 2 dans le laps de temps défini	Activation du détecteur 2 puis du détecteur 1 dans le laps de temps défini
Mode double SORTIE-ENTREE	Pas d'alarme	Pas d'alarme	Alarme	Pas d'alarme
Mode simple SORTIE-ENTREE	Alarme	Alarme	Alarme	Pas d'alarme
Mode double	Pas d'alarme	Pas d'alarme	Alarme	Alarme

Note : 2 détecteurs liés forment un groupe. Vous pouvez mettre jusqu'à 4 groupes de 2 détecteurs liés (1, 2, 3 et 4)

Exemple : définir les détecteurs 05 et 09 comme groupe #4 en mode de déclenchement double, la durée correspondante est de 120 secondes.

PRESSER (*) PENDANT 3 SECONDES

* → SAISIS MOT DE PASSE + 0 1 2 3 4 5 + # + 6 # + 5 #

→ VEUILLEZ SAISIR LE NUMÉRO DE GROUPE DE DÉTECTEURS LIÉS DE 1 À 4, PRESSER LA TOUCHE # POUR SAUVEGARDER, LE BOUTON BACK POUR SORTIR. + 4 + # → VEUILLEZ SAISIR LE NUMÉRO DU PREMIER DÉTECTEUR À LIER DE 01 À 40, PRESSER LA TOUCHE # POUR SAUVEGARDER, LE BOUTON BACK POUR SORTIR.

+ 0 5 + # → RÉGLAGE SAUVEGARDÉ, VEUILLEZ SAISIR LE NUMÉRO DU SECOND DÉTECTEUR À LIER DE 01 À 40, PRESSER LA TOUCHE # POUR SAUVEGARDER, LE BOUTON BACK POUR SORTIR. + 0 9 + #

→ RÉGLAGE SAUVEGARDÉ, VEUILLEZ SAISIR LE DÉLAI DE RÉACTION, COMPRIS ENTRE 001 ET 255 SECONDES PRESSER LA TOUCHE # POUR SAUVEGARDER, LE BOUTON BACK POUR SORTIR. + 1 2 0 + #

→ RÉGLAGE ENREGISTRÉ, VEUILLEZ CHOISIR LE MODE DE JUMELAGE :
0 : DÉSACTIVER
1 : MODE DOUBLE DÉCLENCHEMENT ENTRÉE-SORTIE
2 : MODE SIMPLE DÉCLENCHEMENT ENTRÉE-SORTIE
3 : MODE D'ALARME DOUBLE DÉCLENCHEMENT
PRESSER LA TOUCHE # POUR SAUVEGARDER, LE BOUTON BACK POUR SORTIR. + 5 + #

Note : il est possible de paramétrer 4 groupes maximum.

6.7 Maintenance du système

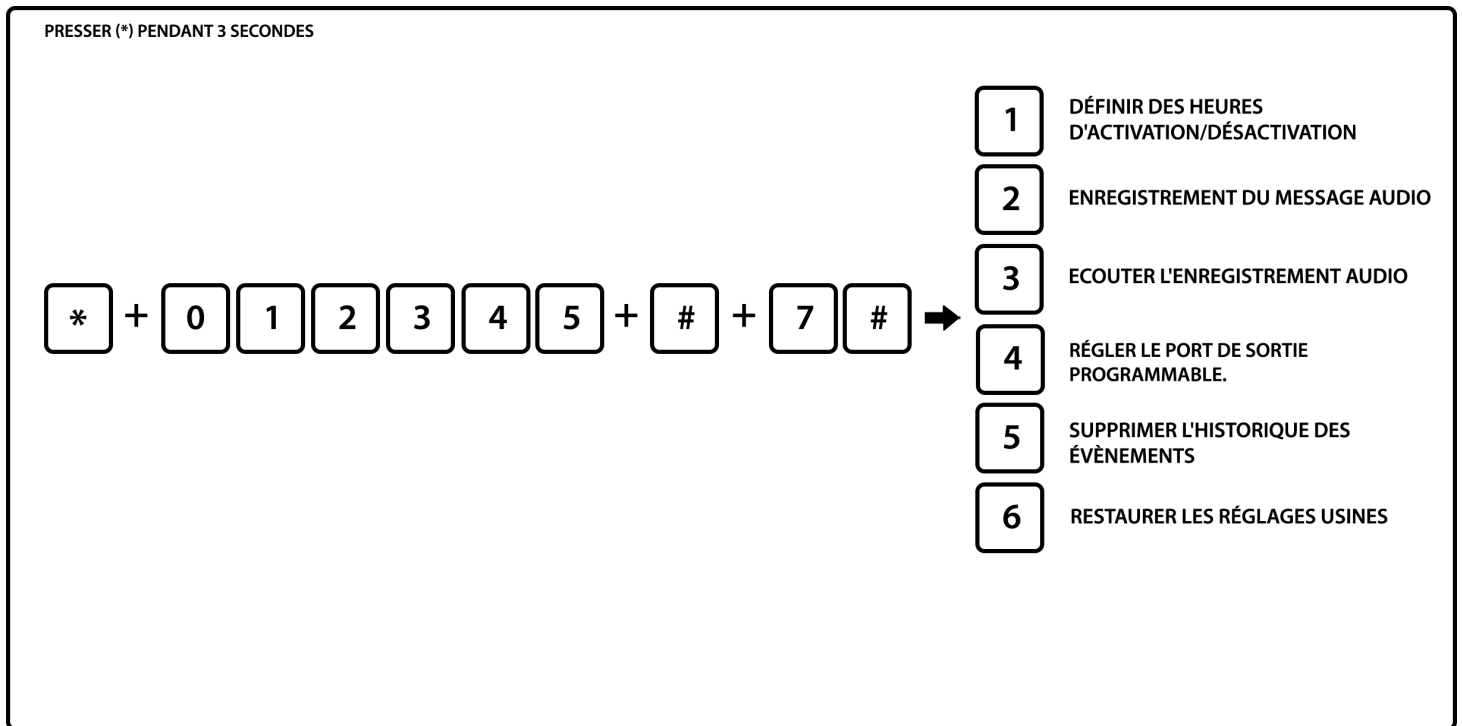

6.7.1 Définir des heures d'activation et de désactivation

Vous pouvez établir jusqu'à 4 créneaux horaires (appelés groupe de 1 à 4) d'armement/désarmement automatique sur votre centrale.

Exemple : Définir l'heure de désactivation du groupe N°3 à 8.30, et l'heure d'activation à 17.30.

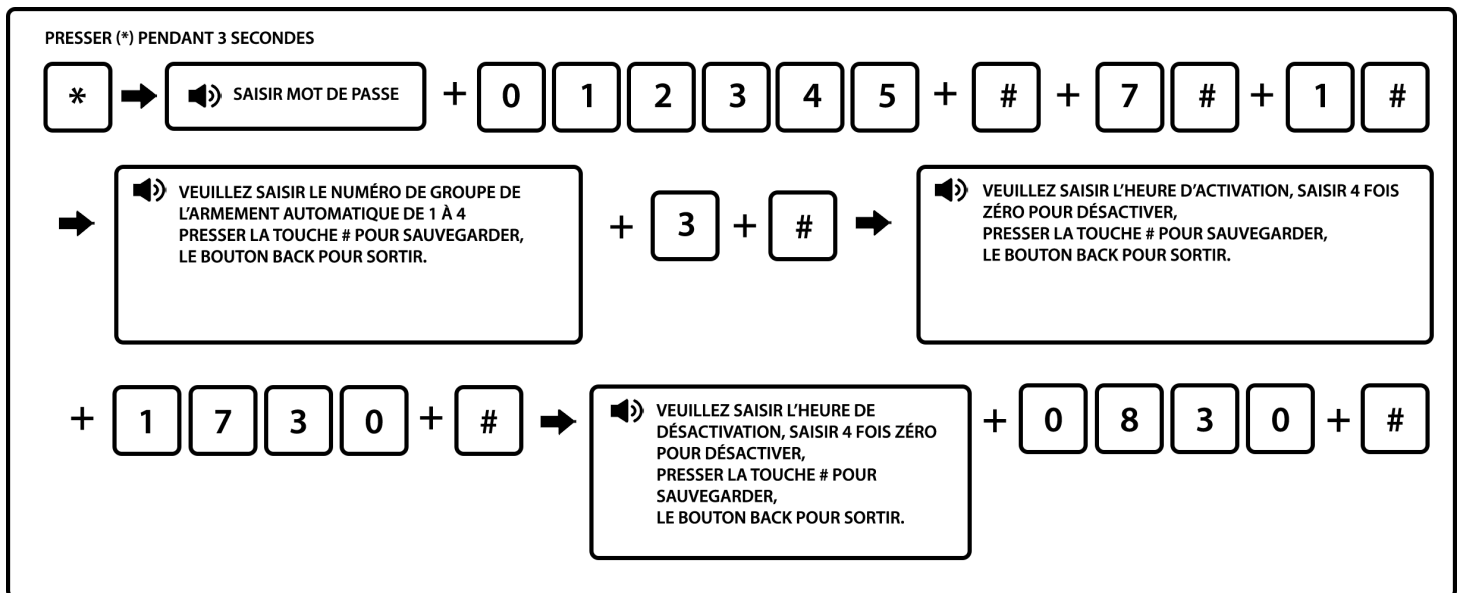

Notes :

1. Il est possible de paramétrer l'activation/désactivation de 4 groupes en fonction des besoins de l'utilisateur. Les 4 créneaux ne peuvent pas se superposer.
2. Ce type d'activation fonctionne uniquement en mode total. Vous ne pouvez pas établir de jour, c'est-à-dire que l'activation/désactivation se fera tous les jours de la semaine et le week end.

6.7.2 Enregistrement du message audio

Vous pouvez personnaliser le message audio diffusé par le transmetteur téléphonique lors d'une alerte. Ce message peut être de 15 secondes maximum. Lorsque l'un des 4 utilisateurs enregistrés dans le système décrochera son téléphone en cas d'alerte, il entendra ce message.

Cette option est pratique si vous disposez de plusieurs alarmes et que vous souhaitez identifier rapidement celle en déclenchement.

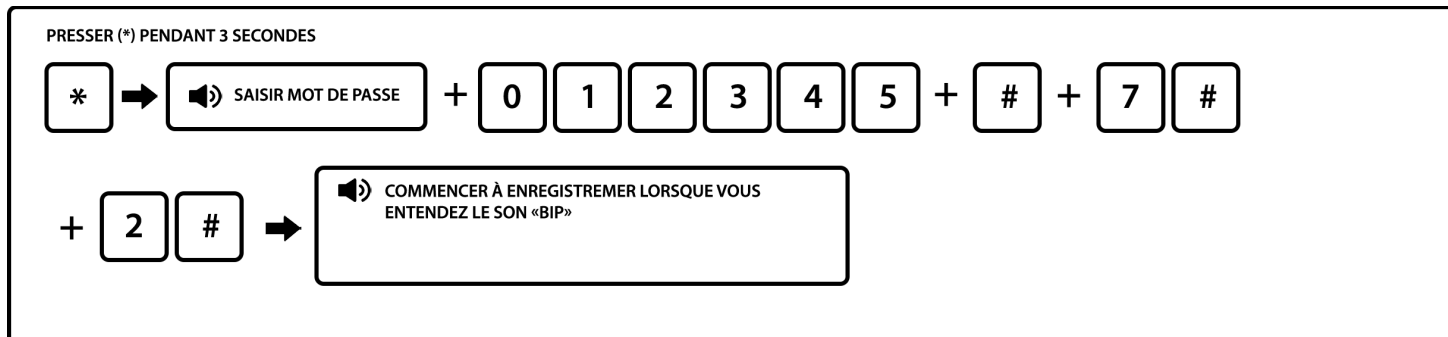

Note : 15 secondes pour l'enregistrement. L'enregistrement sera joué à la fin de l'enregistrement. Si le message convient appuyez sur retour pour sortir ou 3 + # pour le réécouter. Si vous souhaitez le modifier, vous devez recommencer la manipulation.

6.7.3 Écouter l'enregistrement audio

Si vous souhaitez écouter l'enregistrement en place sur votre centrale :

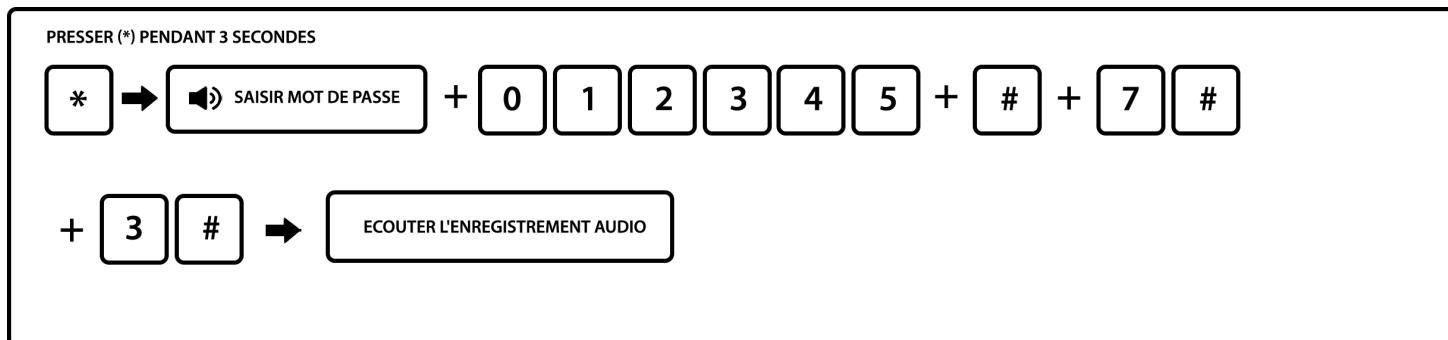

6.7.4 Régler le port de sortie programmable PGM :

Il s'agit d'une sortie filaire sur laquelle peut être connectée une sirène filaire ou une lampe basse tension par exemple (12V 1A). Cela vous permet d'avoir un témoin lumineux qui s'active lorsqu'une action est effectuée.

Attention : ne pas brancher sur du 220v.

Le voltage varie de 0 à 14.5V dès qu'un événement se déclenche. (Sortie suivi d'alarme par défaut). Il vous permet d'activer une source, un éclairage ou un relais selon l'événement choisi.

Voici les cas dans lesquels le témoin peut s'allumer :

1. Suivi d'alarme : Le témoin lumineux (ou autre appareil connecté) s'allume lorsque l'alarme se déclenche.
2. Suivi d'activation : Le témoin lumineux s'allume lorsque l'alarme est en mode armée (activée).
3. Suivi défaut d'alimentation : Le témoin lumineux s'allume lorsque l'alarme détecte une coupure secteur.
4. Suivi défaut de communication : Le témoin lumineux s'allume lorsque l'alarme détecte une anomalie de communication avec les détecteurs.
5. Contrôle par mot de passe : Le témoin lumineux s'allume lorsque vous effectuez une action manuelle (restez appuyé 5 secondes sur la touche (PGM) + code utilisateur (1234) ou à distance par téléphone).

Exemple : Paramétrer comme sortie de contrôle du mot de passe.

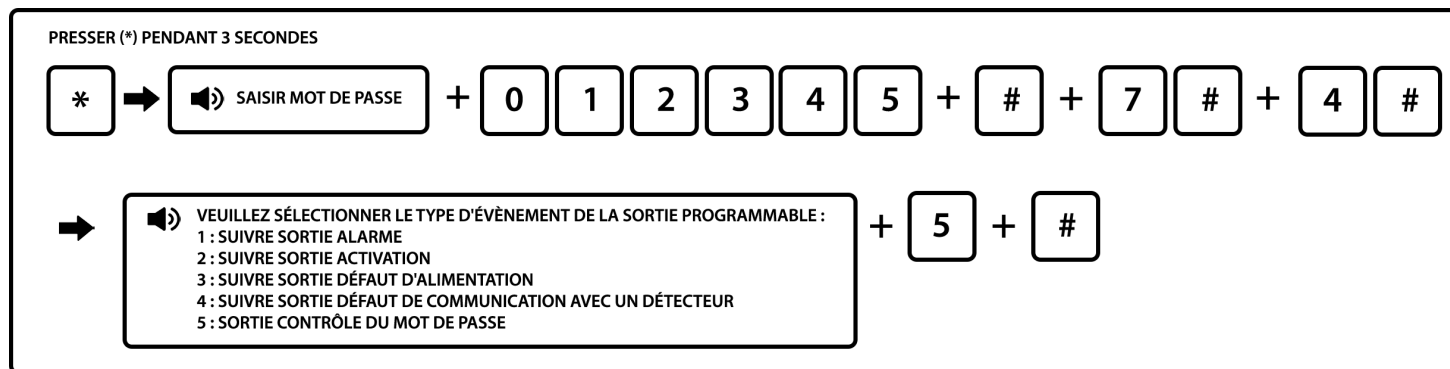

Aide : Pour activer le témoin lumineux (ou autre appareil connecté sur le port PGM), pressez le bouton 5 pendant 3 secondes, puis saisissez le mot de passe utilisateur sur votre centrale., Le port de sortie sera alors ouvert ou fermé. Vous pouvez également procéder par téléphone ou SMS.

6.7.5 Supprimer l'historique des évènements

La centrale enregistre les différents évènements comme les déclenchements des détecteurs, les problèmes de batterie, la coupure de ligne téléphonique, les armements total / partiel et désarmements. Tous ces évènements sont enregistrés dans l'historique des évènements du système.

La consultation de l'historique peut être utile si vous souhaitez connaître la raison d'un déclenchement. Vous pouvez rapidement identifier le détecteur et la raison.

Pour consulter votre historique, vous devez appuyer sur la touche historique de votre centrale et appuyer sur les touches bas et haut pour consulter les différents évènements.

L'historique contient 99 évènements et s'actualise automatiquement quelques secondes après chaque évènement. Les anciens évènements sont écrasés par les nouveaux, vous n'avez donc pas à supprimer l'historique régulièrement.

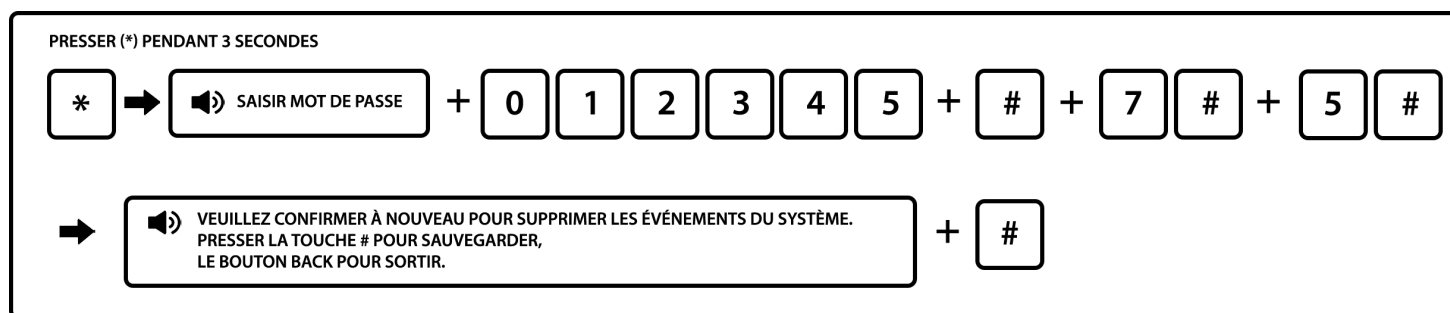

6.7.6 Restaurer les réglages usines

Attention : en effectuant cette manipulation, vous effacez la totalité des informations enregistrées.

Nous conseillons dans un premier temps de contacter notre service client afin de résoudre votre problème. Si vous mettez votre centrale en paramètre usine, il vous faudra reprogrammer l'ensemble des éléments et fonction du système : détecteurs, sirènes, télécommandes, zones, heure, date...

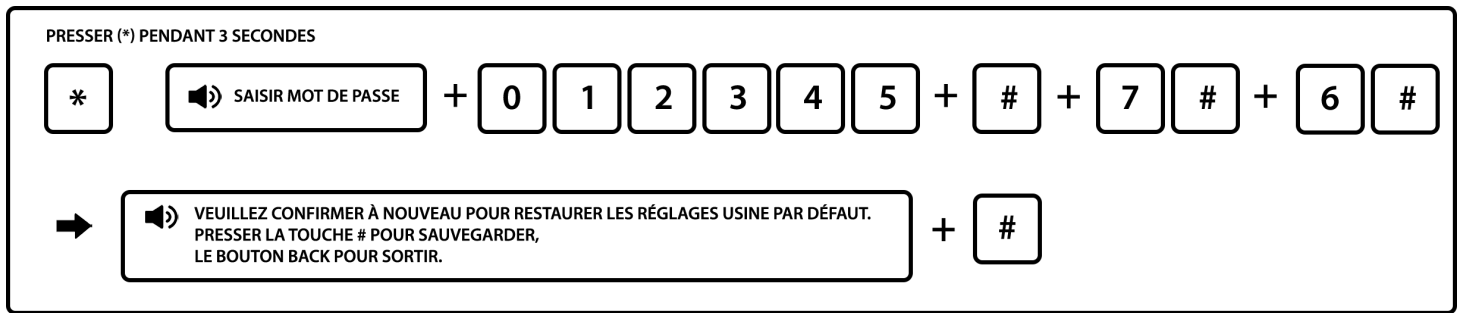

6.7.7 Test des détecteurs

Vous pouvez effectuer un test de communication entre les détecteurs et la centrale sans solliciter les sirènes. Ce test vous permet non seulement de vérifier la bonne liaison sans fil entre les détecteurs et la centrale, mais également de relever le numéro d'attribution de chaque détecteur si vous n'avez pas relevé ces numéros lors de l'installation.

Pour effectuer ce test, veuillez maintenir la touche 9 enfoncée pendant 3 secondes puis entrez votre code utilisateur.

Vous pouvez ensuite déclencher vos détecteurs : passer devant les détecteurs de mouvements et ouvrir les portes protégées par un détecteur d'ouverture.

Si le détecteur est bien connecté à la centrale, le numéro d'attribution du détecteur s'affiche alors sur l'écran de celle-ci.

Lorsque le test est terminé, appuyez sur la touche back.

6.8 Paramétrer le module GSM

2 possibilités s'offrent à vous :

- Soit vous passez par le RTC, et vous branchez donc votre centrale à votre box internet (Vous devez relier la prise LINE de votre centrale sur votre box internet à l'emplacement de votre téléphone fixe. Puis vous branchez votre téléphone fixe sur la prise TEL de votre centrale). Dans ce cas, la centrale vous appellera en cas d'alerte en utilisant votre numéro de fixe. Vous pouvez également, en appelant ce numéro, gérer l'alarme depuis une interface téléphonique enregistrée. Vous devez placer la centrale à proximité de votre box internet.

- Soit vous passez par le GSM, et dans ce cas vous devez insérer une carte SIM dans votre centrale (Il faut une carte micro SIM de l'opérateur de votre choix Vous devez également désactiver le code PIN de la carte SIM.). Ceci vous permet de recevoir des SMS en plus des appels en cas d'alerte, et vous avez accès à l'application mobile pour piloter l'alarme à distance (uniquement avec alarme GSM).

Vous pouvez aussi brancher le RTC et mettre le GSM. Cela permet en cas de coupure de courant par exemple au GSM de prendre le relai sur votre box internet. La centrale ayant une batterie en cas de coupure de courant, l'appel sera effectué par le GSM.

Note 1 : Vous pouvez avec les paramètres ci-dessous choisir le niveau de priorité et d'activer ou non le GSM.

2. Vous pouvez également mettre en place une alerte pour être averti de l'expiration de votre carte SIM si vous êtes en carte prépayée à durée limitée. Vous recevrez dans ce cas un SMS 10 jours avant la date d'expiration.

3. Vous pouvez vérifier le niveau de réception du réseau GSM avec l'option Affichage signal GSM. Pour une utilisation optimale de votre centrale GSM, le signal doit être compris entre 10 et 31. Si le chiffre apparaissant sur l'écran de votre centrale est inférieur à 10, il faut positionner autrement celle-ci afin d'avoir une meilleure couverture réseau. Si cela ne fonctionne toujours pas, il faudra changer d'opérateur et opter pour un fournisseur vous garantissant une meilleure couverture réseau. Pour identifier si votre couverture réseau est suffisante, vous

devez regarder le picto GSM sur l'écran LCD. Si celui-ci clignote, cela veut dire que votre couverture réseau n'est pas suffisante pour le bon fonctionnement de la centrale en GSM.

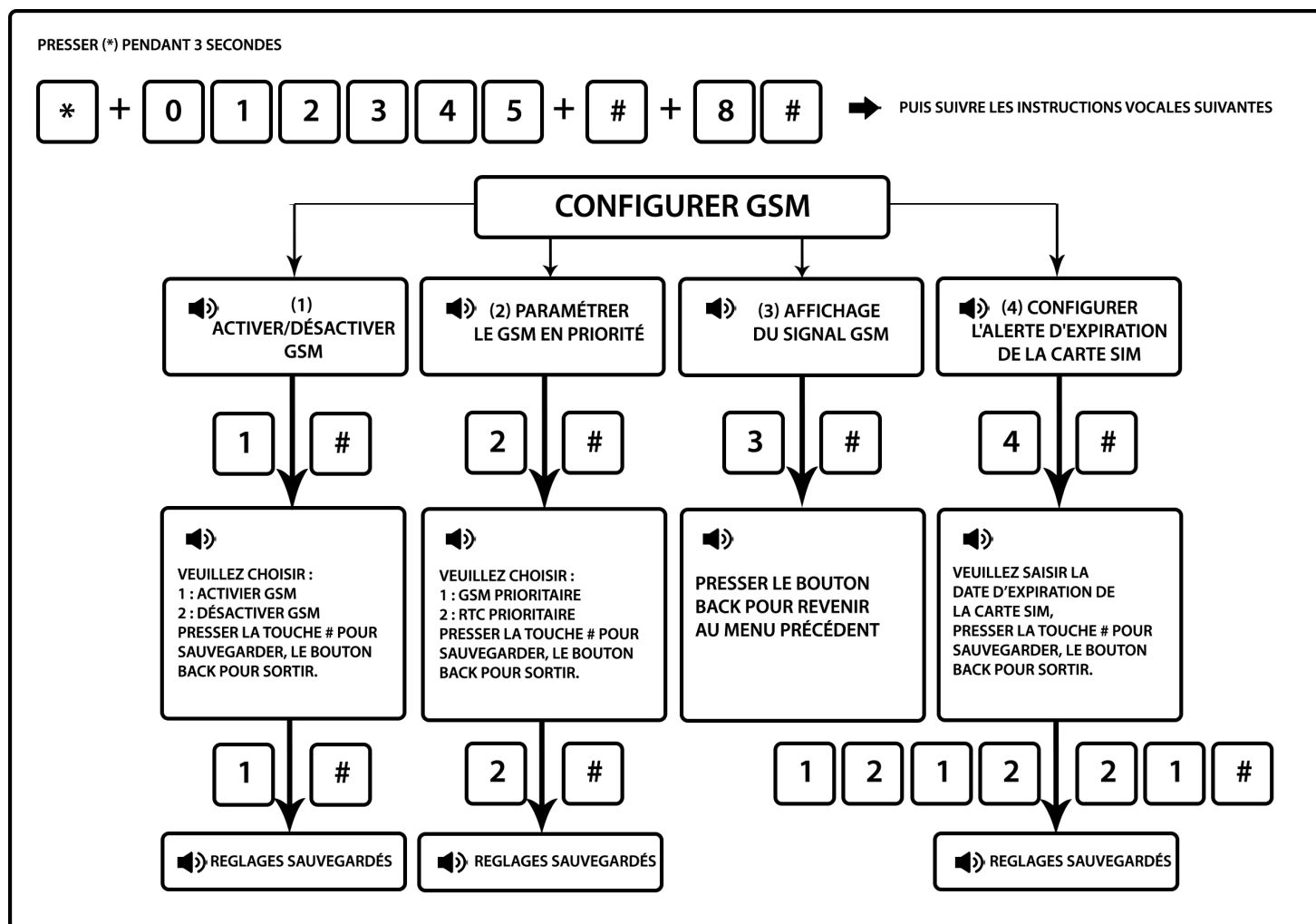

6.9 Options de réglages avancés

Vous pouvez déterminer pour chaque évènement le type de notification : Aucune notification, par SMS, par appel téléphonique ou pour le CMS (centre télésurveillance).

Paramétrer les options de notification comme suit :

- 0 : Aucune information envoyée
- 1 : Envoi de SMS uniquement
- 2 : Ligne téléphonique uniquement
- 3 : SMS + Ligne téléphonique
- 4 : chargement au CMS uniquement
- 5 : chargement au CMS + SMS
- 6 : chargement au CMS + ligne téléphonique
- 7 : chargement au CMS + SMS + ligne téléphonique

Vous trouverez ci les réglages par défaut suivant le type d'évènement :

Code	Désignation	Option	Code	Désignation	Option
06	Langue SMS GSM		61	Batterie système faible	5
07	Options source tonalité zone de temporisation		62	Perte alimentation système	5
08	Intensité signal entrée tonalité invitation		63	Rétablissement alimentation système	5
09	Intensité signal sortie DTMF		64	Contournement zone	5
10	Régler éclairage veille LCD		65	Défaut ligne téléphonique	5
11	Durée de conservation d'évènements d'alarme		66	Rapport de test périodique	5
13	Volume sonore de la synthèse vocale		67	Problème boucle zone sans fil	0
14	Synchronisation automatique de l'horloge		68	Rétablissement boucle zone sans fil	0
50	Zone 00 système	7	69	Rétablissement batterie système	0
51	Zone de temporisation	7	70	Problème de communication	0
52	Zone périmètre	7	71	Annulation contournement	0
53	Zone intérieure	7	72	Annulation alarme	0
54	Zone 24 heures	7	73	Désactiver	0
55	Zone d'urgence	7	74	Mode partiel activé	0
56	Zone incendie	7	75	Activation	0
57	Zone anti-vandalisme	7	76	Changement programmation centrale	0
58	Batterie capteur faible	5	77	Echec alarme système	5
59	Rétablissement capteur	5	78	Rétablissement ligne téléphonique	5
60	Perte capteur	5	79	Rétablissement communication	4

Les adresses de programmation 50 à 79 correspondent aux options du contenu d'alarme, les droits d'accès sont les valeurs d'usine par défaut.

Si vous souhaitez par exemple que la centrale envoie un SMS et réalise un appel téléphonique en cas de batterie faible sur un détecteur.

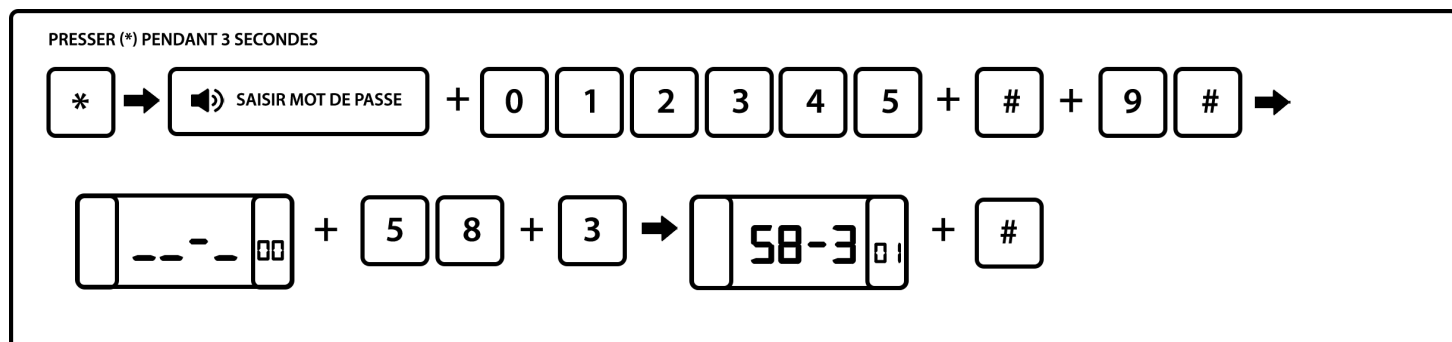

6.9.1 Activation et désactivation 4G LTE (1. Activer, 2. Désactivé par défaut)

Vous ne devez pas toucher à cette fonctionnalité sauf demande contraire de l'un de nos techniciens. Il s'agit d'une évolution de la norme GSM qui n'est pas prise en compte par les opérateurs en France sur les SIM standard.

Exemple : Activer le 4G LTE

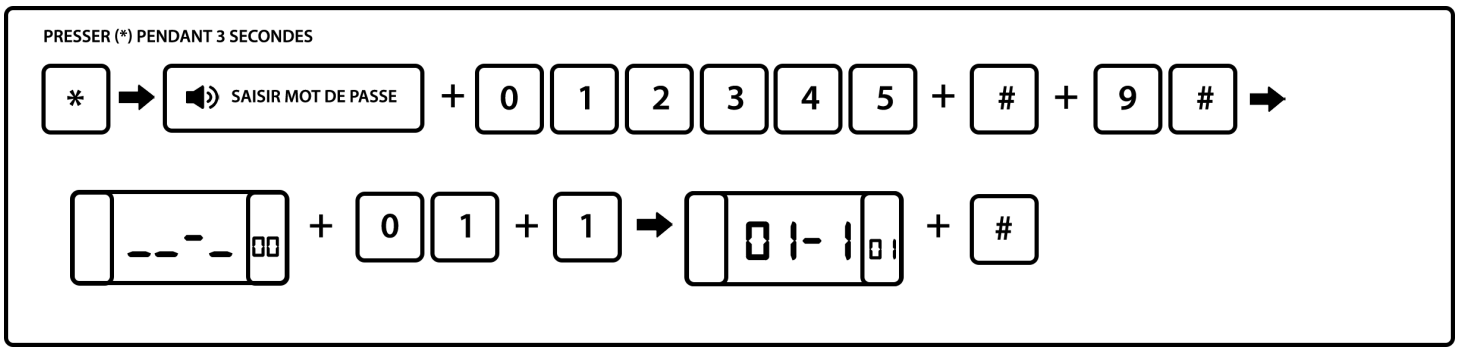

6.9.2 Langue SMS GSM (1. Chinois, 2. Français, langue par défaut : 1. Chinois)

Exemple : définir le Français comme langue SMS GSM

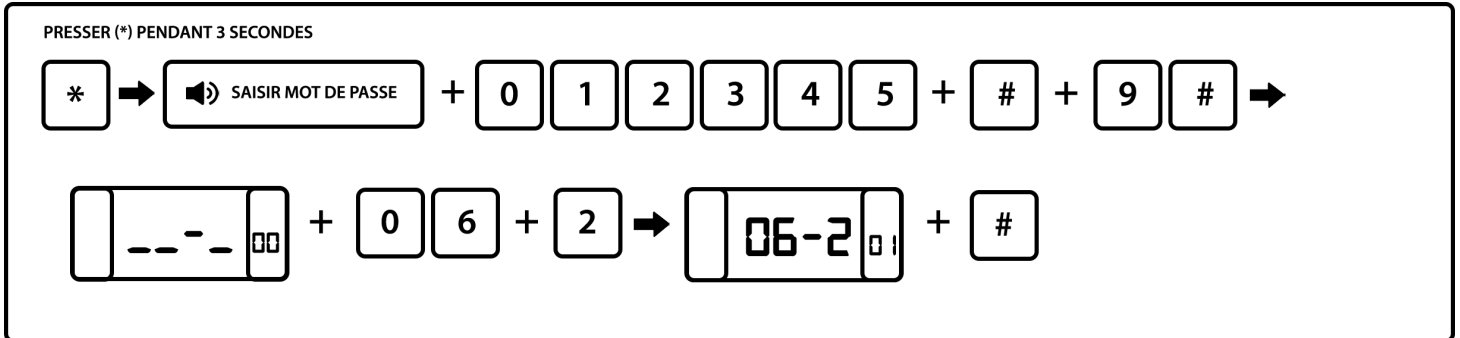

6.9.3 Tonalité sur les détecteurs en temporisation

Vous pouvez mettre en place une sonnette sur les détecteurs qui sont programmés en temporisation, c'est-à-dire avec un délai d'entrée. La centrale déclenchera une indication sonore à chaque ouverture ou détection de mouvement sur les détecteurs avec un délai, alors considérés comme une sonnette. Cette fonction est opérationnelle uniquement lorsque l'alarme est en mode désactivée.

En mode activé, les détecteurs fonctionnent en mode alarme, c'est-à-dire à chaque détection ils feront sonner la sirène et déclencheront les cycles d'appels.

Vous pouvez choisir parmi 4 types de tonalité :

1. Ding dong
2. Bienvenue
3. Enregistrement
4. Didi

Exemple : Définir l'enregistrement comme source de tonalité les détecteurs temporisation (délai d'entrée)

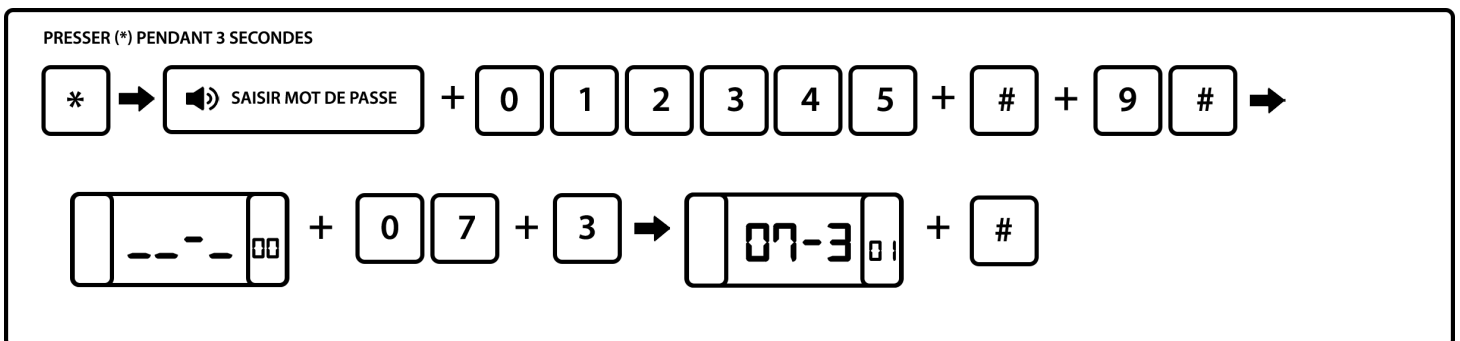

6.9.4 Intensité signal d'entrée tonalité d'invitation (Valeur par défaut : 15)

Exemple : Définir la force du signal de sortie DTMF à 15

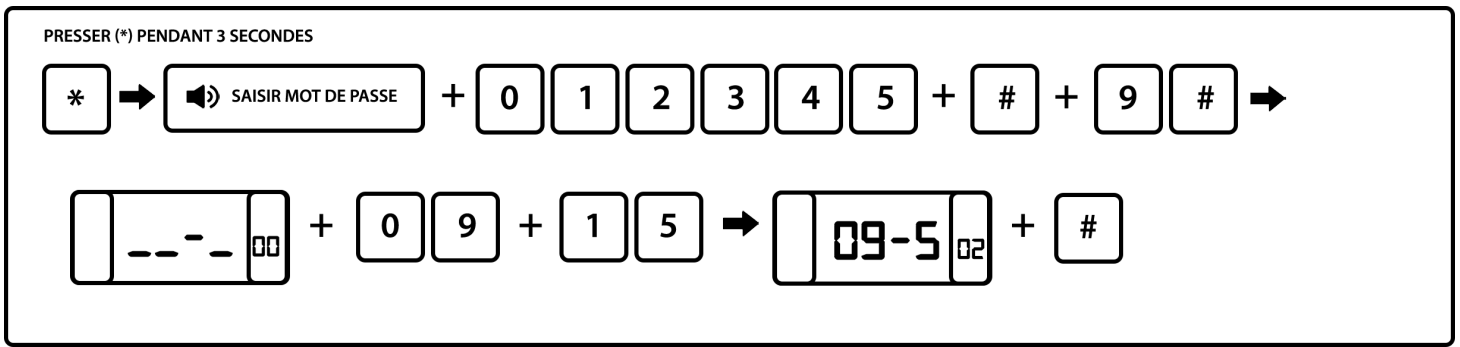

6.9.5 Définir l'éclairage de l'écran LCD (valeur par défaut : 02)

Vous pouvez définir une luminosité de la centrale de 1 à 15. Lorsque les paramètres sont enregistrés, la centrale se mettra dans son nouveau niveau de luminosité au bout de 15 secondes.

Exemple : Régler à 06

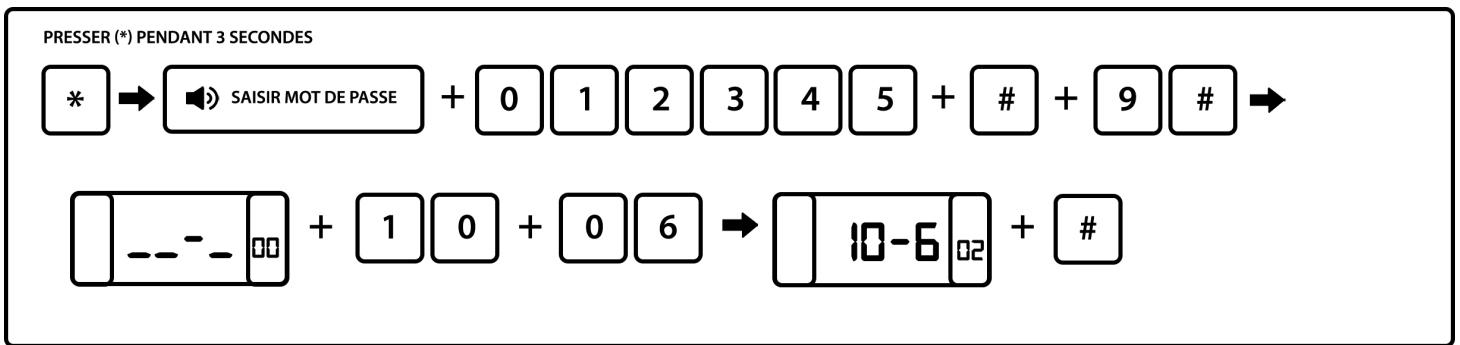

6.9.6 Durée de conservation des évènements d'alarme

Lorsque la ligne téléphonique et le GSM ne fonctionnent pas, l'évènement d'alarme sera conservé pendant une durée prédéfinie. Au-delà les données sont perdues. Après le rétablissement de la ligne téléphonique et du GSM, les données sont envoyées au CMS (centre de télésurveillance). La valeur par défaut est de 10 minutes. Vous pouvez mettre une durée maximale de 254 minutes.

Exemple : Définir 200 minutes comme durée de conservation des informations.

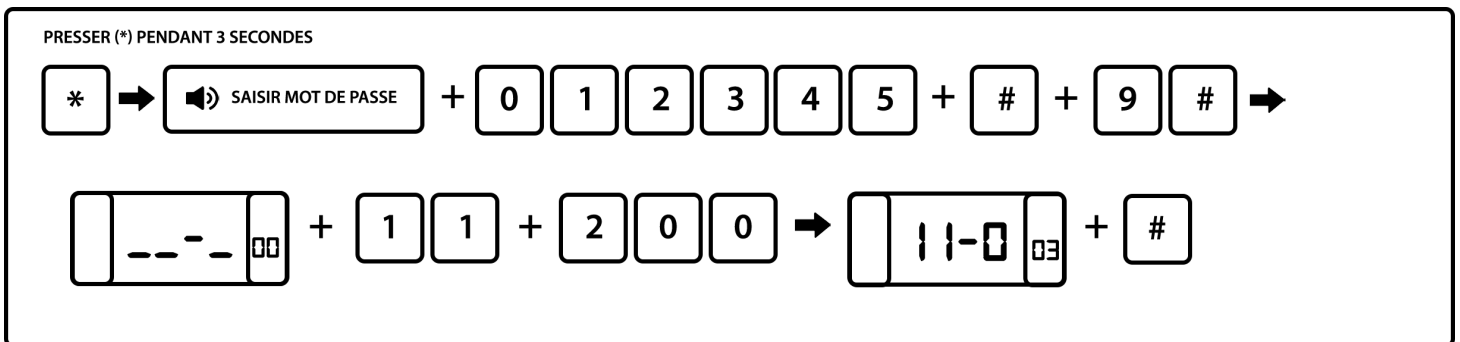

6.9.7 Volume sonore de la synthèse vocale

Vous pouvez définir un volume sonore de la synthèse vocale de 00 (muet) à 10.

Exemple : Régler le volume à 06

PRESSER (*) PENDANT 3 SECONDES

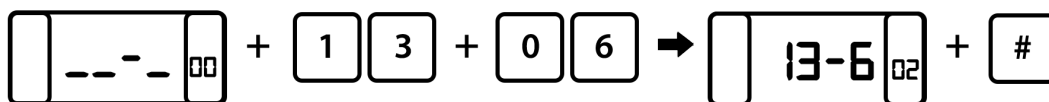

Chapitre 7 Spécificités techniques

7.1 Informations générales

1. Alimentation : 12V/2A
2. Batterie rechargeable intégrée : 11.1V/1000mah
3. Courant statique système : < 50mA (exclut le détecteur sans fil)
4. Courant système d'alarme activé : <300mA (exclut le courant de la sirène haute sans fil)
5. Courant de sortie maximale du système : ≤ 100 mA (détecteur sans fil compris)
6. Fréquence : 433 MHz/868 MHz
7. Distance de transmission du signal : jusqu'à 100m en champ libre
8. Méthode d'appel d'alarme DTMF GSM ou 4G LTE
9. Protocole de communication au CMS : Ademco Contact ID
10. Variation fréquence d'appel DTMF : 1.5%
11. Durée d'enregistrement : 15 secondes

7.2 Performance

Température de fonctionnement : 0°C – 45°C (32F-120F)
Température de conservation : -20°C – 60°C (-4F-140F)
Humidité relative : 85% à 30°C (86F)
Couleur : voir indications sur la boîte

Chapitre 8 Maintenance

8.1 Test de routine

Les composants du système ont été conçus pour réduire les coûts de maintenance, cependant il est conseillé d'effectuer un contrôle régulier.

8.2 Propreté des installations

Il arrive que le tableau de commande comporte des traces de doigt ou soit couvert d'une pellicule de poussière après une utilisation prolongée. Utilisez un chiffon doux de coton ou une éponge pour le nettoyer, ne pas utiliser d'huile, ou de liquides tels que le kérosène ou l'acétone, ou des gels puissants qui endommagent l'aspect et la transparence de la vitre.

Chapitre 9 Limite des produits

Bien que les produits soient de haute qualité, ils peuvent montrer quelques dysfonctionnements tels qu'une fausse alarme ou pas d'alarme, pour les raisons suivantes :

- Mauvais montage : si les détecteurs sont mal installés les risques de fausses alarmes sont plus importants.
- Mauvais entretien : le système doit être entretenu et la sensibilité du détecteur testée régulièrement car il pourrait perdre en efficacité et la sirène risque de ne pas se déclencher.
- Une alimentation mauvaise ou une alimentation de secours insuffisante peuvent engendrer un dysfonctionnement du tableau.
- Si la ligne téléphonique est fautive ou coupée, le panneau sera dans l'impossibilité d'envoyer les signaux d'alarme.
- Si un intrus pénètre par une porte ou une fenêtre non surveillée, ou qu'il sait comment désactiver le système, celui-ci risque de ne pas fonctionner

En cas de problème, veuillez-vous référer à cette notice ou contacter votre fournisseur.

Zones sans fil

N° détecteur	N° code barre	Type de détecteur	Installation	Partiel ou total	Délai entrée
Exemple	903234232	Mouvement	Entrée	Total	10s
1					
2					
3					
4					
5					
6					
7					
8					
9					
10					
11					
12					
13					
14					
15					
16					
17					
18					
19					
20					
21					
22					
23					
24					
25					
26					
27					
28					
29					
30					
31					
32					
33					
34					
35					
36					
37					
38					
39					
40					

Zones filaires

Problèmes rencontrés

Problème rencontré	Solution
Détecteur de mouvement	
Détecteur mouvement ne fonctionne pas	<p><u>A vérifier :</u></p> <p>1/ Que la pile est bien mise dans le détecteur et dans le bon sens</p> <p>2/ Que le détecteur est correctement incliné pour balayer la zone de détection</p> <p>3/ Que votre détecteur n'est plus en mode test</p> <p>4/ Il se peut qu'il ne soit pas enregistré, dans ce cas faites la manipulation suivante : * 3 secondes sur la centrale 012345 # 5 # 2 # 2 #, tapez le n° qui est inscrit sur la boîte de conditionnement # entre les 9 chiffres du code barre et #.</p> <p>Vérifiez s'il fonctionne en arrachement, en ôtant le capot au dos pour accéder à la platine, puis enlevez le cavalier (petit rectangle noir). Secouez-le et s'il déclenche, il se peut qu'il soit en doublon, dans ce cas effacez le détecteur à partir du n° inscrit sur la centrale lors du déclenchement.</p> <p>Effacez-le en relevant d'abord le n° inscrit sur la centrale lors de l'essai en arrachement puis faites la manipulation suivante : * 3 secondes sur la centrale 012345 # 5 # 2 # 3 # n° du détecteur # et refaites le test. Vérifiez aussi s'il n'est pas enregistré en télécommande en faisant la manipulation suivante : * 3 secondes sur la centrale 012345 # 5 # 1 # 2 # vérifiez si le code ne correspond pas au code barre du détecteur, si ce n'est pas le cas validez par # si c'est le cas, veuillez sortir une fois et faire 3 # et effacez l'emplacement concerné et #.</p>
Détecteur de mouvement clignote au passage	<p>Le détecteur a capté votre présence donc la LED s'éclaire à votre passage.</p> <p>La centrale communique avec ces accessoires à intervalle régulier afin de savoir s'il n'y a pas de dysfonctionnement ou anomalie sur le détecteur. Son moyen de réponse est d'émettre un flash.</p> <p>Le détecteur émet un flash lumineux même si l'alarme n'est pas activée, cela ne la déclenchera pas.</p>
Détecteur d'ouverture	
Détecteur ouverture clignote	<p>Il est normal que votre détecteur clignote sans action particulière de votre part.</p> <p>Cela peut se produire une à deux fois par jour à des heures aléatoires, c'est le détecteur qui communique</p>

	<p>sur sa présence dans l'environnement et donne le statut de sa pile à la centrale.</p> <p>Par contre si le détecteur clignote constamment toutes les 10 minutes, c'est qu'il a un problème.</p> <p>Nous vous invitons dans ce cas à revenir vers nous pour effectuer le retour de votre produit.</p>
<p>Détecteur ouverture déclenche à l'ouverture de la porte ou fenêtre</p>	<p>Veillez vérifier que le capot du contacteur soit bien clipsé car s'il ne l'est pas, il déclenche votre alarme en auto protection.</p> <p>Si votre détecteur a été ajouté par la suite, vérifiez que l'attribution du type de détecteur soit bien effectuée.</p> <p>Il doit être programmé en type 2 ou en type 3</p> <p>Type 2 pour un fonctionnement en mode partiel et en mode total Type 3 pour un fonctionnement en mode total (afin de pouvoir circuler librement dans votre domicile sans déclencher en mode partiel)</p>
<p>Déclenchement intempestif d'un détecteur d'ouverture</p>	<p>Votre détecteur d'ouverture déclenche en auto protection, plusieurs raisons peuvent être à l'origine de ce dysfonctionnement.</p> <p>Le capot du contacteur est mal clipsé.</p> <p>Vous avez vissé le détecteur ? Vérifiez que les têtes des vis ne font pas contact avec les soudures sous le circuit électronique.</p> <p>Il peut également s'agir d'une mauvaise attribution des zones, veuillez vérifier dans l'historique des événements que le code accompagnant le N° d'affectation du votre détecteur soit 2 ou 3 et non 4, 5, 6 ou 7.</p> <p>Pour vérifier le statut du déclenchement, vous devez consulter l'historique de la centrale et faire défiler les événements jusqu'à l'affichage du déclenchement recherché.</p>
<p>Retrouver le numéro de détecteur</p>	<p>Vous trouverez ci-dessous la procédure pour retrouver le numéro de détecteur tel qu'il a été enregistré dans la centrale.</p> <p>Il vous faut faire un déclenchement du détecteur pour avoir le numéro du détecteur lorsque la centrale sonne.</p>

	<p>Vous pouvez faire un déclenchement en coupant les sirènes.</p> <p>Voici la marche à suivre pour couper les sirènes :</p> <p>* 3 secondes puis 012345 # 4 # 4 # 00 # back/retour 2 fois</p> <p>Après avoir retrouvé le numéro du détecteur voici la manipulation pour réactiver les sirènes</p> <p>* 3 secondes puis 012345 # 4 # 4 # 05 # back/retour 2 fois</p>
--	---

Centrale

<p>Délais d'inspection après changement de pile</p>	<p>Lorsque vous changez vos piles, l'état de la centrale ne se met pas à jour immédiatement.</p> <p>Un délai d'inspection des détecteurs est réalisé tous les jours, vous devez donc attendre la prochaine inspection pour que le défaut de batterie disparaisse de votre écran.</p>
<p>Mon GSM ne marche pas</p>	<p>Quel format de carte SIM utilisez-vous ? Il faut que la carte soit au format MICRO SIM</p> <p>Est-ce que vous avez bien désactivé le code PIN de votre carte SIM ? Pour cela, insérez la carte SIM dans un téléphone et supprimez le code PIN dans les paramètres.</p> <p>Est-ce que vous avez bien inséré votre carte SIM dans la centrale ? Vérifiez qu'elle soit bien insérée dans la centrale et que le socle de fixation de la SIM soit également bien en place.</p> <p>Attention : Pas compatible avec les opérateurs Orange et Sosh car leur carte est en NFC.</p>

Sirène

<p>Code erreur sirène extérieure et intérieure</p>	<p>Il existe 2 codes erreurs qui peuvent s'afficher sur l'écran de votre centrale concernant les sirènes :</p> <p>Ces problèmes sont liés à :</p> <ul style="list-style-type: none"> - Un problème d'alimentation de la sirène ou d'un problème d'exposition pour le modèle solaire : Modifier l'emplacement de la sirène - Une batterie ou pile fatiguée dans la sirène : Prévoir remplacement - Problème de transformateur électrique pour la sirène avec alimentation électrique : Faire un essai de
---	--

	<p>l'appareil avec un autre chargeur en votre possession (ex : votre box internet, téléphone, centrale...). Si la centrale réagit : envoi d'un mail avec vos coordonnées pour le renvoi d'un nouveau transformateur si vous êtes sous garantie.</p>
<p>Déclenchement intempestif sirène extérieure et intérieure</p>	<p>Généralement cela vient de deux problèmes :</p> <p>1/ La sirène bouge de son support ce qui fait déclencher l'anti-arrachement de celle-ci et déclenche l'alarme.</p> <p>Solution : Repositionnement de la sirène sur son support.</p> <p>2/ La sirène est enregistrée sur une fréquence d'un accessoire autre que la centrale.</p> <p>Solution : Remise à zéro de la sirène et reprogrammation de celle-ci dans la centrale.</p>

